

# КАТАЛОГ ПРОДУКЦИИ

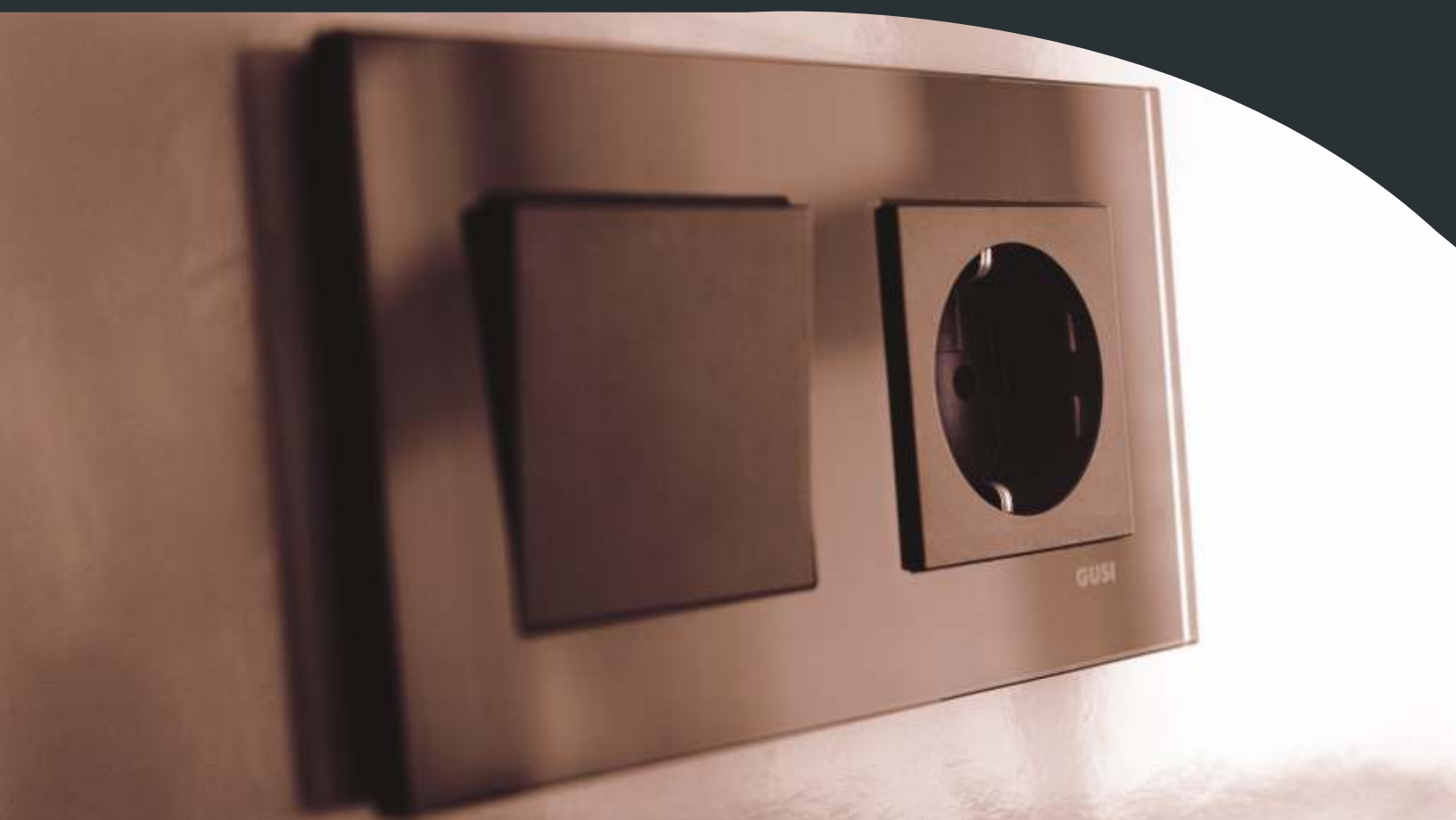

*Электроустановочные и электромонтажные изделия*

[www.gusi.ru](http://www.gusi.ru)

**GUSI**<sup>TM</sup>  
**ELECTRIC**



# GUSI<sup>TM</sup> ELECTRIC

# СОДЕРЖАНИЕ

## Конкурентные преимущества механизмов

Выключатель .....	4
Розетка .....	5

## Серия UGRA

Электроустановочная продукция .....	6
Декоративные рамки .....	28
Серия CITY 2.0 (рамки) .....	32
Электроустановочная продукция (сборка)...	34



## Серия BRAVO

Электроустановочная продукция .....	46
Декоративные рамки.....	68
Электроустановочная продукция (сборка)...	70

## Электромонтажная продукция

Серия STANDART .....	84
Негорючая продукция .....	98

## МЫ ПРОИЗВОДИМ

-  ЭЛЕКТРОУСТАНОВОЧНАЯ ПРОДУКЦИЯ
-  ЭЛЕКТРОМОНТАЖНАЯ ПРОДУКЦИЯ
-  КОМПОНЕНТЫ ДЛЯ ОКЛ

## GUSI Electric

Российский производитель  
электроустановочных и  
электромонтажных изделий

# ПРЕИМУЩЕСТВА

## Конструкция механизма выключателя

Периодическое тестирование выключателей из партий готовой продукции подтверждает нормальную работу в 1.5 раза превышающей норму в 40 000 циклов включения/выключения

Минимальный выступ рамки от стены – 5 мм (стекло и алюминий по всей поверхности)

Жесткий суппорт из нержавеющей стали не деформируется при монтаже и эксплуатации

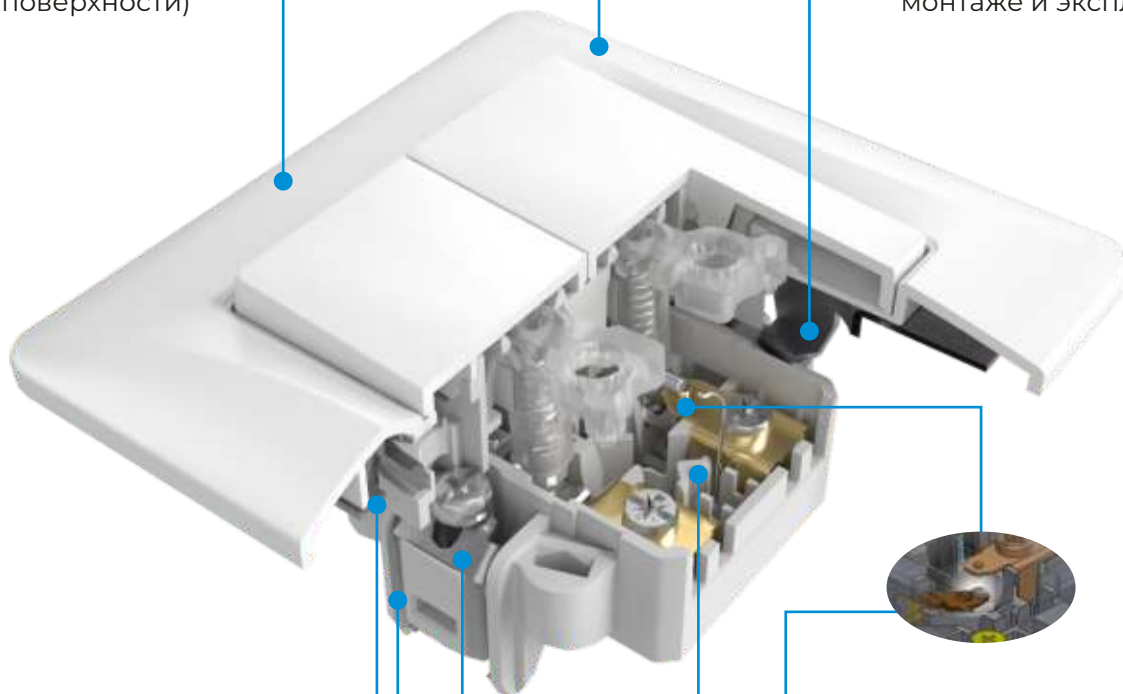

Широкий температурный диапазон от  $-40^{\circ}$  до  $+80^{\circ}$   $^{\circ}\text{C}$

Двойные пазы для тонкой регулировки механизмов в подрозетнике ускоряют процесс монтажа в многопостовые рамки

Корпус из термостойкого стеклонаполненного материала

Контактная группа из серебра

Долговечный LED индикатор гарантирует отсутствие мерцания ламп

Анкерное крепление имеет две точки опоры, что позволяет более надежно фиксировать механизмы в подрозетнике

# ПРЕИМУЩЕСТВА

## Конструкция механизма розетки

Подпружиненные защитные шторки

Запас надежности, заложенный при проектировании, обеспечивает стабильную работу механизмов при скачках напряжения

Клеммные винты российского производства с защитой от выкручивания во время транспортировки или при наличии вибраций



Клипсы на механизмах обеспечивают простоту монтажа и позволяют легко соединять механизмы и рамки разных серий

Жесткий суппорт из нержавеющей стали не деформируется при монтаже и эксплуатации

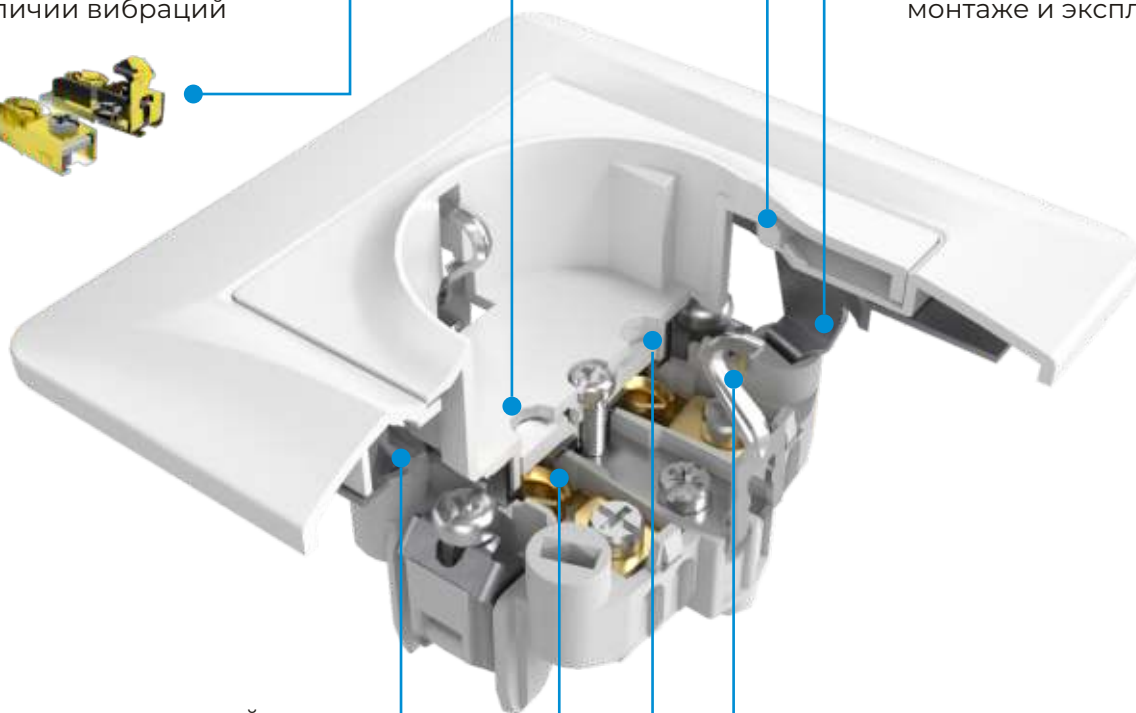

Двойные пазы для тонкой регулировки механизмов в подрозетнике ускоряют процесс монтажа в многопостовые рамки

Боковой заземляющий контакт из плакированной стали

Широкий температурный диапазон от  $-40^{\circ}$  до  $+80^{\circ}$  C

Дополнительная защита, исключает прямой контакт с токопроводящими элементами

Двойная полупружина из плакированной стали – надежный контакт на протяжении всего срока эксплуатации – более 10 лет



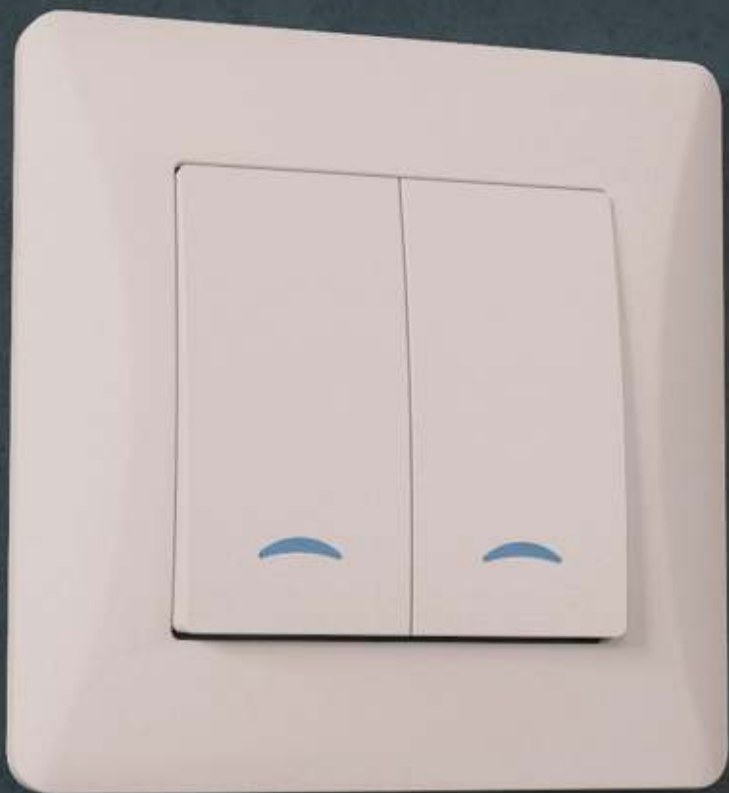

## UGRA

### СЕРИЯ UGRA

Серия электроустановочных изделий UGRA выполнена в стиле Bridge Design, который подчеркивает смелые изгибы рамок и накладок механизмов.

Механизмы можно снабдить не только пластиковыми рамками, но и современными решениями из алюминия и закалённого стекла.

Изделия данной серии отлично подойдут для современного интерьера, которые подчеркнут вкус и характер владельца объекта недвижимости.

Механизмы данной серии обратно совместимы с серией BRAVO. Достаточно одеть на клипсы новую рамку и накладку.





## СТ1В18

Механизм выключателя одноклавишного, со светоиндикацией серии UGRA

Механизм выключателя одноклавишного со светоиндикацией предназначен для коммутации одной цепи источников освещения. Имеет светоиндикацию для определения его местоположения в помещении в тёмное время суток. Совместим для проводов и кабелей с токопроводящими жилами из меди или алюминиевого сплава 8 серии.

Устанавливается в монтажные коробки или специальные монтажные полости при скрытой проводке электрических сетей. Выключатель позволяет производить монтаж, как при помощи распорных лапок, так и на резьбовые элементы в монтажной коробке.



Белый 001

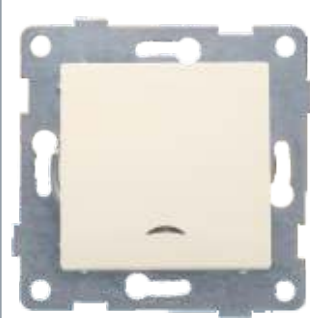

Бежевый 003

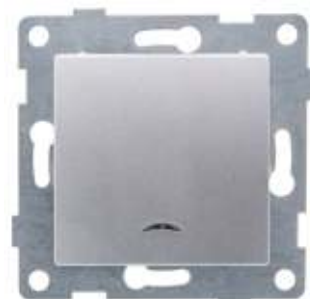

Серебро 004



Графит 010



Шампань 027



Жемчуг 028

### Схема подключения

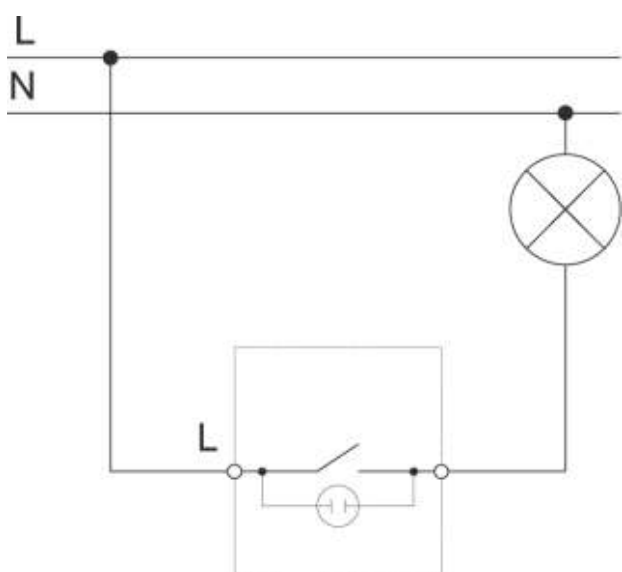

СТ1В18-ОХХ - Последние три цифры обозначают цвет изделия. «ОХХ» в обозначении представляют собой цифры от 01 до 50 соответствующие цвету внешних элементов (001-белый, 003-бежевый, 004 -серебро, 005-золото, 010-графит, 012-бордо, 027-шампань, 028 -жемчуг).

### Технические характеристики

Напряжение	250В~
Номинальный ток	10А
Габаритные размеры без рамки, мм	71x71x44,5
Габаритные размеры с установленной рамкой, мм	86x86x44,5
Климатическое исполнение	УХЛ-4
Степень защиты от влаги и пыли	IP 20
Максимальная нагрузка	2500 Вт
Масса нетто	70±3 г
Максимальное сечение присоединяемого провода	4 мм <sup>2</sup>
Количество контактных зажимов	2
Количество крепёжных отверстий	4



## С11В1

Механизм выключателя одноклавишного серии UGRA

Механизм выключателя предназначен для коммутации одной цепи источников освещения. Совместим для проводов и кабелей с токопроводящими жилами из меди или алюминиевого сплава 8 серии.

Устанавливается в монтажные коробки или специальные монтажные полости при скрытой проводке электрических сетей. Выключатель позволяет производить монтаж, как при помощи распорных лапок, так и на резьбовые элементы в монтажной коробке.



Белый 001

Бежевый 003

Серебро 004

Графит 010

Шампань 027

Жемчуг 028

### Схема подключения

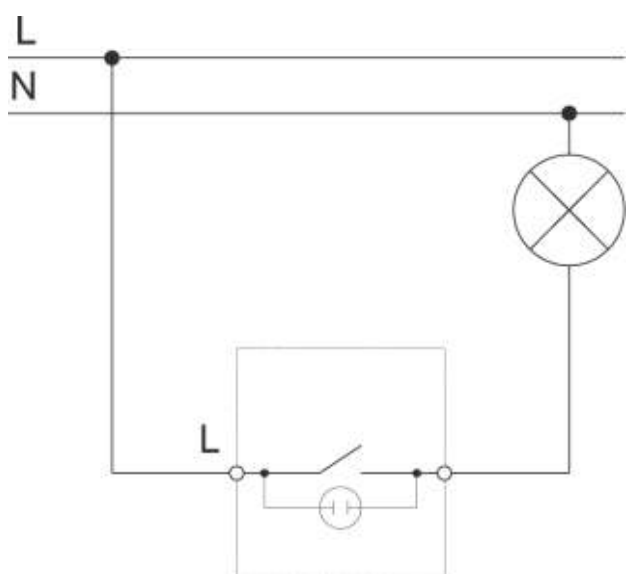

С11В1-0XX - Последние три цифры обозначают цвет изделия. «XX» в обозначении представляют собой цифры от 01 до 50 соответствующие цвету внешних элементов (001-белый, 003-бежевый, 004 -серебро, 005-золото, 010-графит, 012-бордо, 027-шампань, 028-жемчуг).

### Технические характеристики

Напряжение	250В~
Номинальный ток	10А
Габаритные размеры без рамки, мм	71x71x44,5
Габаритные размеры с установленной рамкой, мм	86x86x44,5
Климатическое исполнение	УХЛ-4
Степень защиты от влаги и пыли	IP 20
Максимальная нагрузка	2500 Вт
Масса нетто	69±3 г
Максимальное сечение присоединяемого провода	4 мм <sup>2</sup>
Количество контактных зажимов	2
Количество крепёжных отверстий	4





## СТ1В2

Механизм выключателя двухклавишного серии UGRA

Механизм выключателя предназначен для коммутации двух цепей источников освещения. Совместим для проводов и кабелей с токопроводящими жилами из меди или алюминиевого сплава 8 серии.

Устанавливается в монтажные коробки или специальные монтажные полости при скрытой проводке электрических сетей. Изделие позволяет производить монтаж, как при помощи распорных лапок, так и на резьбовые элементы в монтажной коробке.



Белый 001

Бежевый 003

Серебро 004

Графит 010

Шампань 027

Жемчуг 028

### Схема подключения

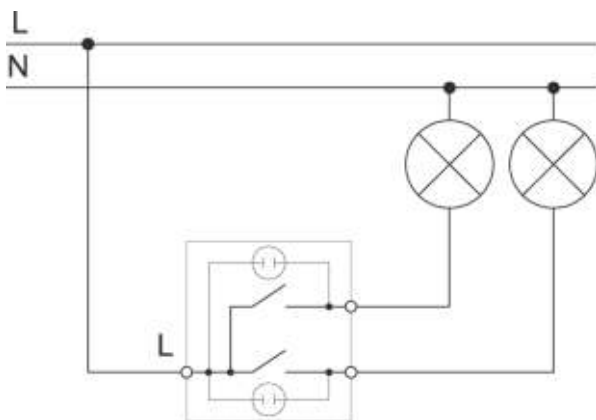

СТ1В2-ОХХ - Последние три цифры обозначают цвет изделия. «ХХ» в обозначении представляют собой цифры от 01 до 50 соответствующие цвету внешних элементов (001-белый, 003-бежевый, 004 -серебро, 005-золото, 010-графит, 012-бордо, 027-шампань, 028-жемчуг).

### Технические характеристики

Напряжение	250В~
Номинальный ток	10А
Габаритные размеры без рамки, мм	71x71x44,5
Габаритные размеры с установленной рамкой, мм	86x86x44,5
Климатическое исполнение	УХЛ-4
Степень защиты от влаги и пыли	IP 20
Максимальная нагрузка	2500 Вт
Масса нетто	76±3 г
Максимальное сечение присоединяемого провода	4 мм <sup>2</sup>
Количество контактных зажимов	3
Количество крепёжных отверстий	4



## СТ1В28

Механизм выключателя двухклавишного, со светоиндикацией серии UGRA

Механизм выключателя двухклавишного со светоиндикацией предназначен для коммутации двух цепей источников освещения. Имеет светоиндикацию для определения его местоположения в помещении в тёмное время суток. Совместим для проводов и кабелей с токопроводящими жилами из меди или алюминиевого сплава 8 серии.

Устанавливается в монтажные коробки или специальные монтажные полости при скрытой проводке электрических сетей. Позволяет производить монтаж, как при помощи распорных лапок, так и на резьбовые элементы в монтажной коробке.



### Описание

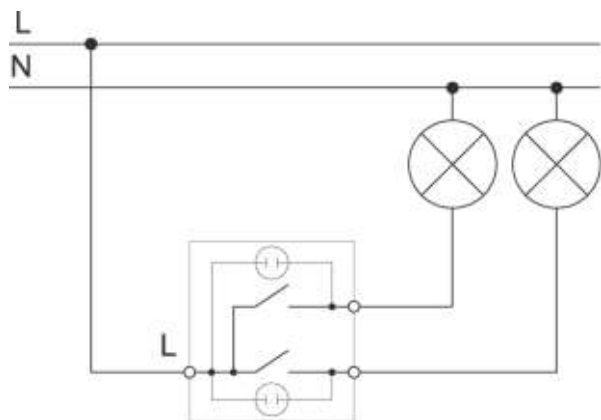

СТ1В28-ОХХ - Последние три цифры обозначают цвет изделия. «ХХ» в обозначении представляют собой цифры от 01 до 50 соответствующие цвету внешних элементов (001-белый, 003-бежевый, 004 -серебро, 005-золото, 010-графит, 012-бордо, 027-шампань, 028 -жемчуг).

### Технические характеристики

Напряжение	250В~
Номинальный ток	10А
Габаритные размеры без рамки, мм	71x71x44,5
Габаритные размеры с установленной рамкой, мм	86x86x44,5
Климатическое исполнение	УХЛ-4
Степень защиты от влаги и пыли	IP 20
Максимальная нагрузка	2500 Вт
Масса нетто	76±3 г
Максимальное сечение присоединяемого провода	4 мм <sup>2</sup>
Количество контактных зажимов	3
Количество крепёжных отверстий	4



## С11В5

Механизм выключателя двухполюсного, одноклавишного серии UGRA

Механизм выключателя предназначен для коммутации одной цепи источников освещения, при этом производится одновременное размыкание двух полюсов цепи. Совместим для проводов и кабелей с токопроводящими жилами из меди или алюминиевого сплава 8 серии. Устанавливается в монтажные коробки или специальные монтажные полости при скрытой прокладке электрических сетей. Выключатель позволяет производить монтаж, как при помощи распорных лапок, так и на резьбовые элементы в монтажной коробке.

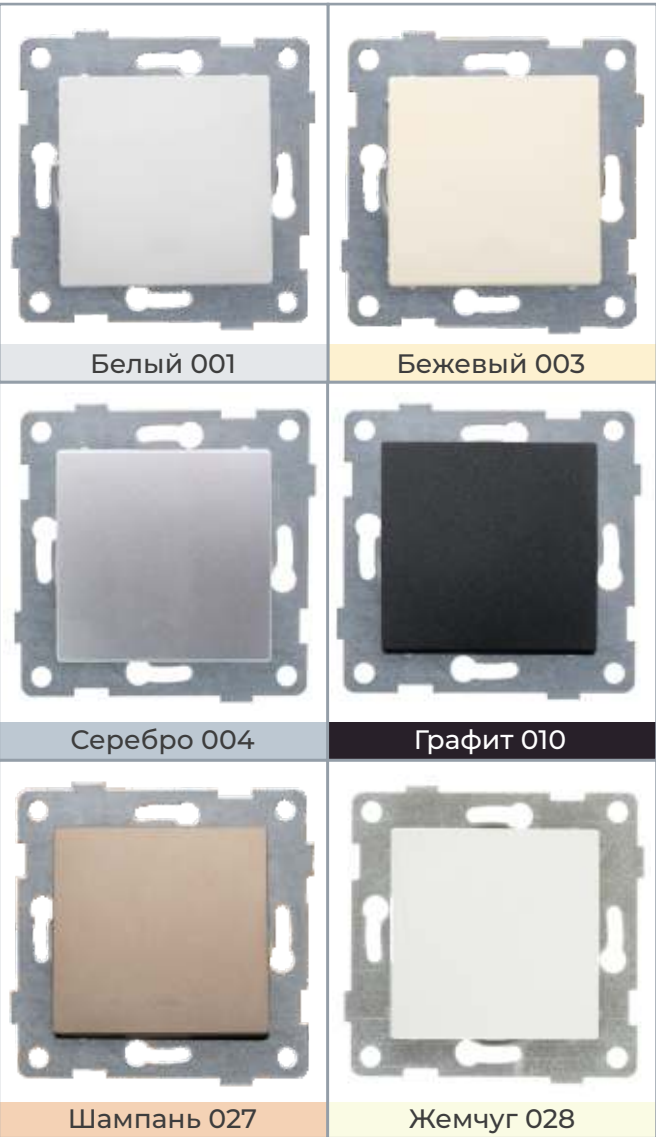

Белый 001

Бежевый 003

Серебро 004

Графит 010

Шампань 027

Жемчуг 028

### Схема подключения

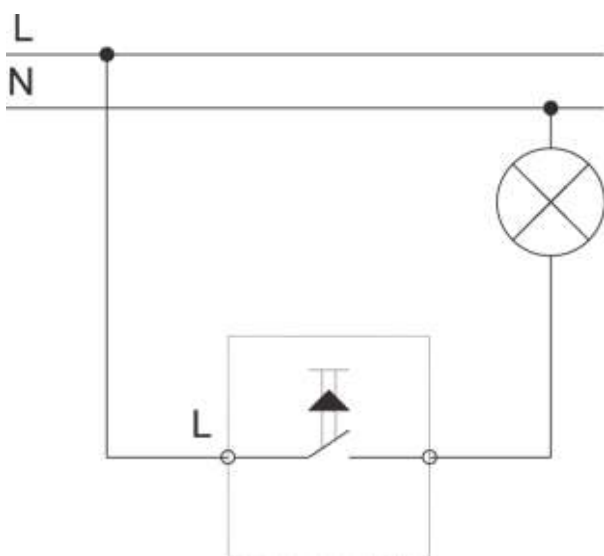

С11В5-ОХХ - Последние три цифры обозначают цвет изделия. «ХХ» в обозначении представляют собой цифры от 01 до 50 соответствующие цвету внешних элементов (001-белый, 003-бежевый, 004 -серебро, 005-золото, 010-графит, 012-бордо, 027-шампань, 028-жемчуг).

### Технические характеристики

Напряжение	250В~
Номинальный ток	10А
Габаритные размеры без рамки, мм	71x71x44,5
Габаритные размеры с установленной рамкой, мм	86x86x44,5
Климатическое исполнение	УХЛ-4
Степень защиты от влаги и пыли	IP 20
Максимальная нагрузка	2500 Вт
Масса нетто	76±3 г
Максимальное сечение присоединяемого провода	4 мм <sup>2</sup>
Количество контактных зажимов	4
Количество крепёжных отверстий	4



## СТ1В6

Механизм выключателя самовозвратного одноклавишного серии UGRA

Механизм выключателя предназначен для коммутации одной цепи, при этом после нажатия, клавиша возвращается в исходное положение. Совместим для проводов и кабелей с токопроводящими жилами из меди или алюминиевого сплава 8 серии.

Устанавливается в монтажные коробки или специальные монтажные полости при скрытой проводке электрических сетей. Выключатель позволяет производить монтаж, как при помощи распорных лапок, так и на резьбовые элементы в монтажной коробке.

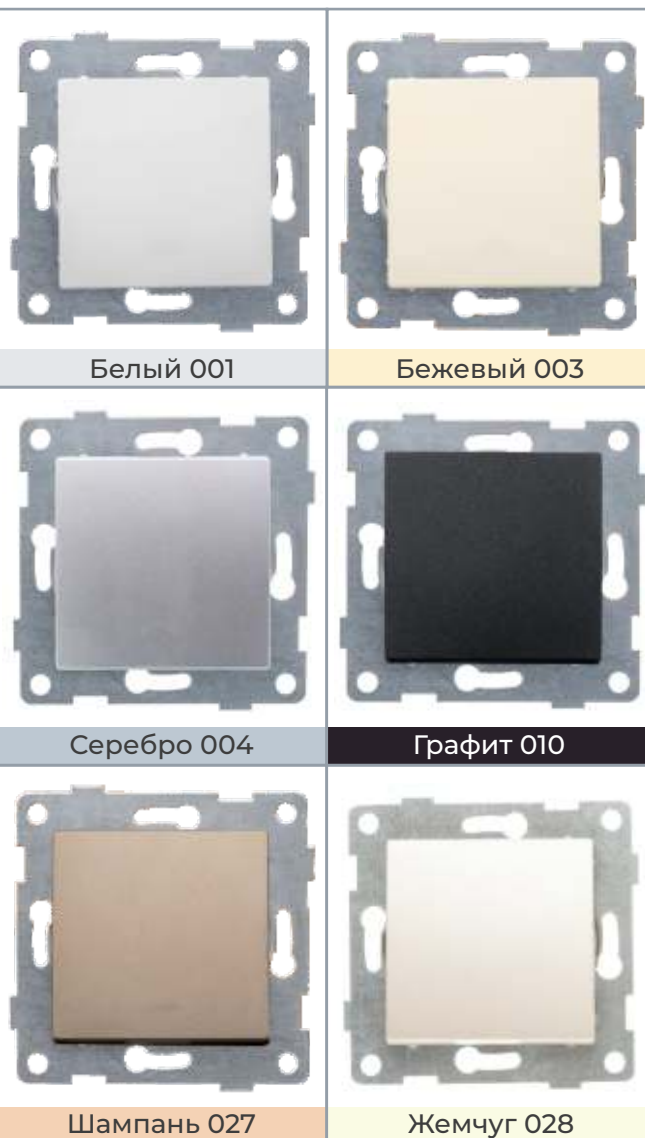

### Описание

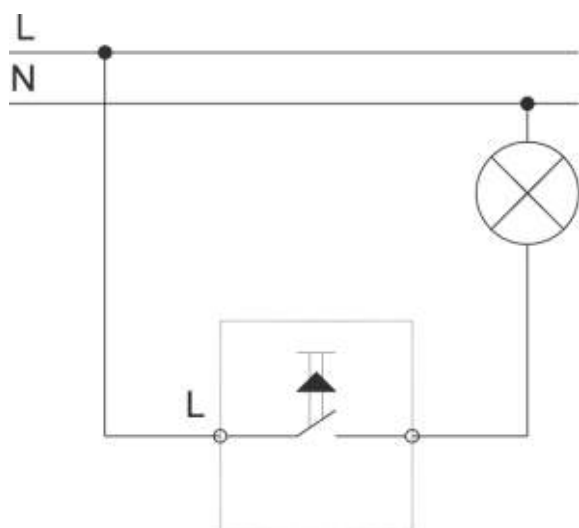

СТ1В6-ОХХ - Последние три цифры обозначают цвет изделия. «ХХ» в обозначении представляют собой цифры от 01 до 50 соответствующие цвету внешних элементов (001-белый, 003-бежевый, 004 -серебро, 005-золото, 010-графит, 012-бордо, 027-шампань, 028-жемчуг).

### Технические характеристики

Напряжение	250В~
Номинальный ток	10А
Габаритные размеры без рамки, мм	71x71x44,5
Габаритные размеры с установленной рамкой, мм	86x86x44,5
Климатическое исполнение	УХЛ-4
Степень защиты от влаги и пыли	IP 20
Максимальная нагрузка	2500 Вт
Масса нетто	69±3 г
Максимальное сечение присоединяемого провода	4 мм <sup>2</sup>
Количество контактных зажимов	2
Количество крепёжных отверстий	4



## СТ1В4

Механизм выключателя (переключателя) проходного одноклавишного серии UGRA

Механизм выключателя (переключателя) предназначен для управления одной цепью источников освещения из двух разных мест одновременно. Для реализации схемы используются два переключателя. Совместим для проводов и кабелей с токопроводящими жилами из меди или алюминиевого сплава 8 серии. Устанавливается в монтажные коробки или специальные монтажные полости при скрытой проводке электрических сетей. Выключатель позволяет производить монтаж, как при помощи распорных лапок, так и на резьбовые элементы в монтажной коробке.

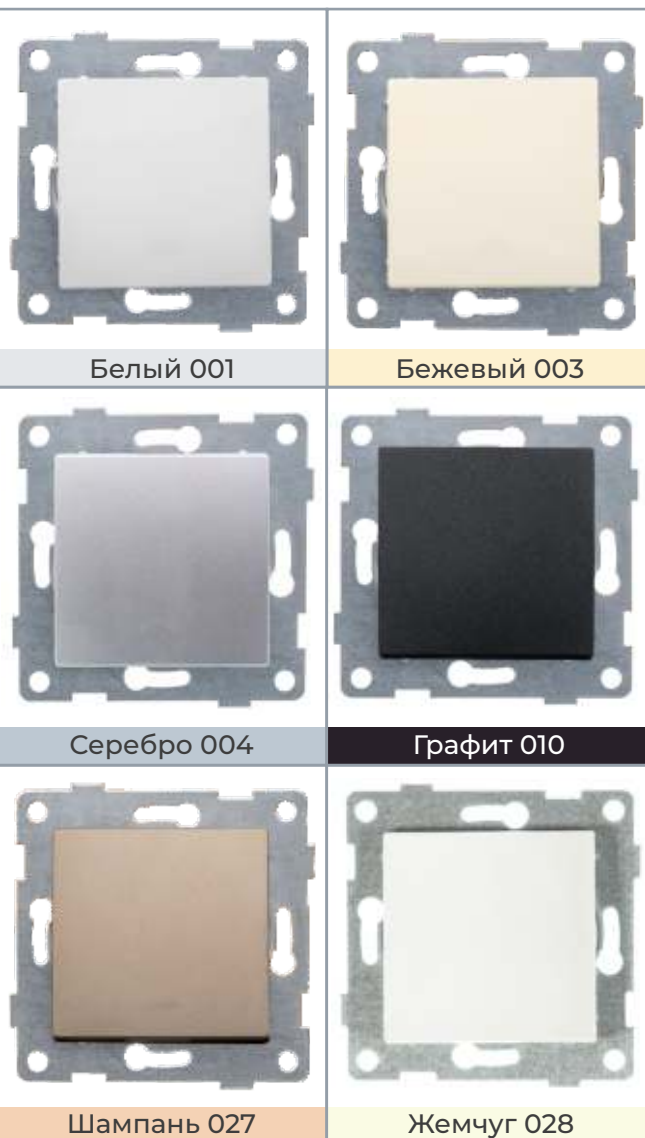

### Схема подключения

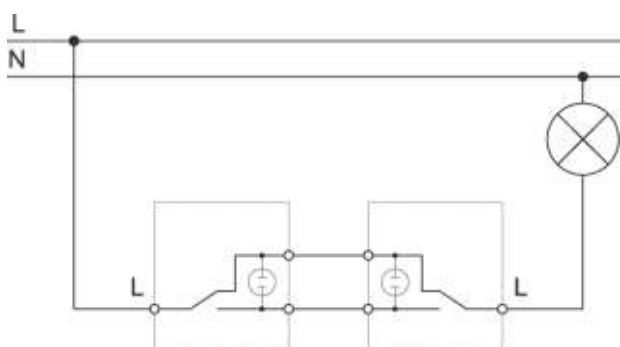

СТ1В4-ОХХ - Последние три цифры обозначают цвет изделия. «ХХ» в обозначении представляют собой цифры от 01 до 50 соответствующие цвету внешних элементов (001-белый, 003-бежевый, 004 -серебро, 005-золото, 010-графит, 012-бордо, 027-шампань, 028 -жемчуг).

### Технические характеристики

Напряжение	250В~
Номинальный ток	10А
Габаритные размеры без рамки, мм	71x71x44,5
Габаритные размеры с установленной рамкой, мм	86x86x44,5
Климатическое исполнение	УХЛ-4
Степень защиты от влаги и пыли	IP 20
Максимальная нагрузка	2500 Вт
Масса нетто	72±3 г
Максимальное сечение присоединяемого провода	4 мм <sup>2</sup>
Количество контактных зажимов	3
Количество крепёжных отверстий	4





## СТР2

Механизм розетки без бокового заземляющего контакта с защитой от проникновения серии UGRA

Механизм розетки предназначен для подключения бытовых и других аналогичных электрических приборов. Имеет защиту от проникновения в контактные отверстия для вилки. Совместим для проводов и кабелей с токопроводящими жилами из меди или алюминиевого сплава 8 серии.

Устанавливается в монтажные коробки или специальные монтажные полости при скрытой проводке электрических сетей. Розетка позволяет производить монтаж, как при помощи распорных лапок, так и на резьбовые элементы в монтажной коробке.



Белый 001



Бежевый 003



Серебро 004



Графит 010



Шампань 027



Жемчуг 028

### Схема подключения

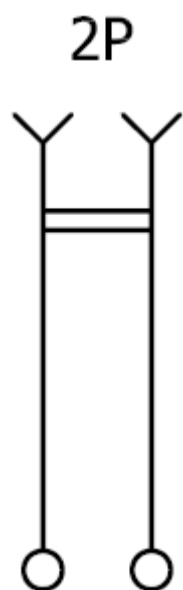

СТР2-ОХХ - Последние три цифры обозначают цвет изделия. «ХХ» в обозначении представляют собой цифры от 01 до 50 соответствующие цвету внешних элементов (001-белый, 003-бежевый, 004 -серебро, 005-золото, 010-графит, 012-бордо, 027-шампань, 028 -жемчуг). Сокращения: боковой заземляющий контакт – БЗК; защита от проникновения – ЗП.

### Технические характеристики

Напряжение	250В~
Номинальный ток	16А
Габаритные размеры без рамки, мм	71x71x36
Габаритные размеры с установленной рамкой, мм	86x86x36
Климатическое исполнение	УХЛ-4
Степень защиты от влаги и пыли	IP 20
Максимальная нагрузка	3500 Вт
Масса нетто	61±3 г
Максимальное сечение присоединяемого провода	4 мм <sup>2</sup>
Количество контактных зажимов	2
Количество крепёжных отверстий	4



## C11B7

Механизм выключателя перекрёстного одноклавишного серии UGRA

Механизм выключателя предназначен для коммутации цепей источников освещения. Используется для управления источниками света из трёх и более точек, совместно с проходными выключателями. Совместим для проводов и кабелей с токопроводящими жилами из меди или алюминиевого сплава 8 серии.

Устанавливается в монтажные коробки или специальные монтажные полости при скрытой проводке электрических сетей. Выключатель позволяет производить монтаж, как при помощи распорных лапок, так и на резьбовые элементы в монтажной коробке.



Белый 001

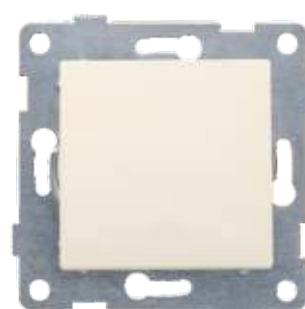

Бежевый 003

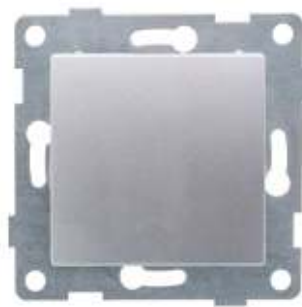

Серебро 004

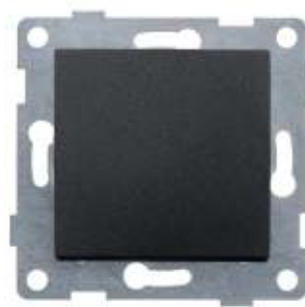

Графит 010

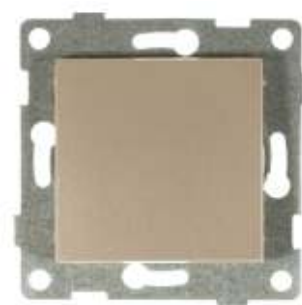

Шампань 027



Жемчуг 028

### Схема подключения

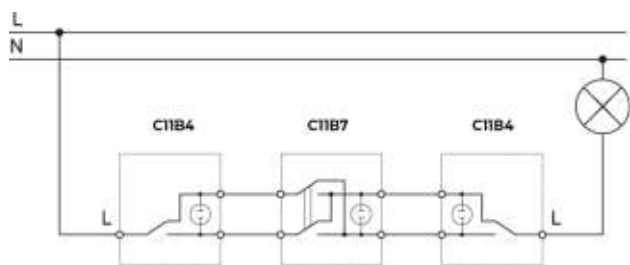

C11B7-0XX - Последние три цифры обозначают цвет изделия. «XX» в обозначении представляют собой цифры от 01 до 50 соответствующие цвету внешних элементов (001-белый, 003-бежевый, 004 -серебро, 005-золото, 010-графит, 012-бордо, 027-шампань, 028-жемчуг).

### Технические характеристики

Напряжение	250В~
Номинальный ток	10А
Габаритные размеры без рамки, мм	71x71x44,5
Габаритные размеры с установленной рамкой, мм	86x86x44,5
Климатическое исполнение	УХЛ-4
Степень защиты от влаги и пыли	IP 20
Максимальная нагрузка	2500 Вт
Масса нетто	77±3 г
Максимальное сечение присоединяемого провода	4 мм <sup>2</sup>
Количество контактных зажимов	4
Количество крепёжных отверстий	4



## СТП91

Механизм розетки с крышкой, с боковым заземляющим контактом, с защитой от проникновения серии UGRA

Механизм розетки предназначен для подключения бытовых и других аналогичных электрических приборов. Имеет боковой заземляющий контакт, который служит для снижения опасности короткого замыкания и поражения электрическим током, а так же защиту от проникновения в контактные отверстия для вилки. Имеет крышку, закрывающую контактное гнездо. Совместим для проводов и кабелей с токопроводящими жилами из меди или алюминиевого сплава 8 серии.

Устанавливается в монтажные коробки или специальные монтажные полости при скрытой проводке электрических сетей. Розетка позволяет производить монтаж, как при помощи распорных лапок, так и на резьбовые элементы в монтажной коробке.



Белый 001



Бежевый 003



Серебро 004



Графит 010



Шампань 027



Жемчуг 028

### Схема подключения

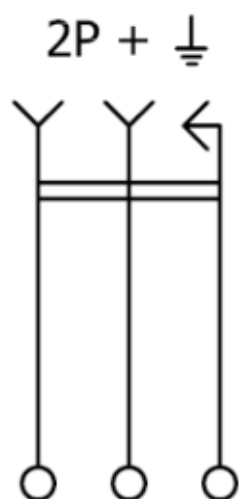

СТП91-ОХХ - Последние три цифры обозначают цвет изделия. «ХХ» в обозначении представляют собой цифры от 01 до 50 соответствующие цвету внешних элементов (001-белый, 003-бежевый, 004 -серебро, 005-золото, 010-графит, 012-бордо, 027-шампань, 028 -жемчуг). Сокращения: боковой заземляющий контакт – БЗК; защита от проникновения – ЗП.

### Технические характеристики

Напряжение	250В~
Номинальный ток	16А
Габаритные размеры без рамки, мм	71x71x50
Габаритные размеры с установленной рамкой, мм	86x86x50
Климатическое исполнение	УХЛ-4
Степень защиты от влаги и пыли	IP 20
Максимальная нагрузка	3500 Вт
Масса нетто	78±3 г
Максимальное сечение присоединяемого провода	4 мм <sup>2</sup>
Количество контактных зажимов (включая БЗК)	3
Количество крепёжных отверстий	4



## СТР4

Механизм розетки с боковым заземляющим контактом с защитой от проникновения серии UGRA

Механизм розетки предназначен для подключения бытовых и других аналогичных электрических приборов. Имеет боковой заземляющий контакт, который служит для снижения опасности короткого замыкания поражения электрическим током, а так же защиту от проникновения в контактные отверстия для вилки. Совместим для проводов и кабелей с токопроводящими жилами из меди или алюминиевого сплава 8 серии.

Устанавливается в монтажные коробки или специальные монтажные полости при скрытой проводке электрических сетей. Розетка позволяет производить монтаж, как при помощи распорных лапок, так и на резьбовые элементы в монтажной коробке.



Белый 001



Бежевый 003

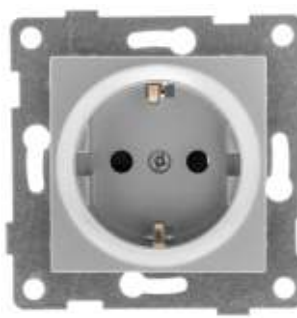

Серебро 004



Графит 010



Шампань 027



Жемчуг 028

### Схема подключения

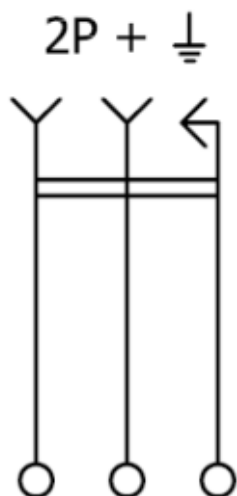

СТР4-ОХХ - Последние три цифры обозначают цвет изделия. «ХХ» в обозначении представляют собой цифры от 01 до 50 соответствующие цвету внешних элементов (001-белый, 003-бежевый, 004 -серебро, 005-золото, 010-графит, 012-бордо, 027-шампань, 028 -жемчуг). Сокращения: боковой заземляющий контакт – БЗК; защита от проникновения – ЗП.

### Технические характеристики

Напряжение	250В~
Номинальный ток	16А
Габаритные размеры без рамки, мм	71x71x45
Габаритные размеры с установленной рамкой, мм	86x86x45
Климатическое исполнение	УХЛ-4
Степень защиты от влаги и пыли	IP 20
Максимальная нагрузка	3500 Вт
Масса нетто	70±3 г
Максимальное сечение присоединяемого провода	4 мм <sup>2</sup>
Количество контактных зажимов (включая БЗК)	3
Количество крепёжных отверстий	4





## С11Т1 / С11Т2

Механизм розетки телефонной RJ-12, одинарной / двойной серии UGRA

Механизм розетки предназначен для коммутации телефонов и телефонных линий. Одинарный / двойной. Для подключения используются безвинтовые самозажимные контакты.

Устанавливается в монтажные коробки или специальные монтажные полости при скрытой проводке сетей. Розетка позволяет производить монтаж, как при помощи распорных лапок, так и на резьбовые элементы в монтажной коробке.



Белый 001



Бежевый 003

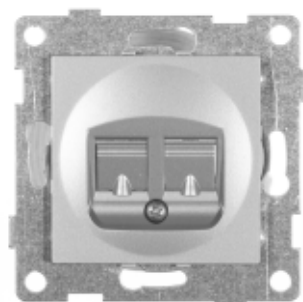

Серебро 004



Графит 010



Шампань 027



Жемчуг 028

### Схема подключения

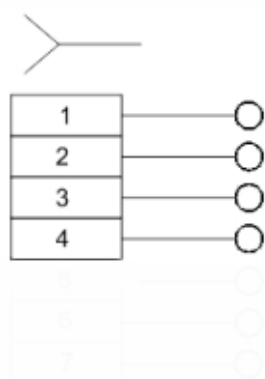

С11Т1-ОХХ / С11Т2-ОХХ - Последние три цифры обозначают цвет изделия. «ХХ» в обозначении представляют собой цифры от 01 до 40 соответствующие цвету внешних элементов. (001-белый, 003-бежевый, 004-серебро, 005-золото, 010-графит, 012-бордо, 027-шампань, 028-жемчуг.)

### Технические характеристики

Категория	cat. 3
Диаметр присоединяемого проводника без изоляции	0,3-0,6 мм
Тип телекоммуникационного кабеля	УТР 2-парный витая пара, телефонный
Габаритные размеры без рамки, мм	71x71x35
Габаритные размеры с установленной рамкой, мм	86x86x37
Количество контактов	4 (6Р4С) / 2x4
Степень защиты	IP 20
Масса нетто	49±3 г / 56±3 г
Количество крепёжных отверстий	4





## СПК1 / СПК2

Механизм розетки компьютерной RJ-45, одинарной / двойной серии UGRA

Механизм розетки предназначен для коммутации компьютера и компьютерных сетей. Одинарный / двойной.

Устанавливается в монтажные коробки или специальные монтажные полости при скрытой проводке сетей. Розетка позволяет производить монтаж, как при помощи распорных лапок, так и на резьбовые элементы в монтажной коробке.



Белый 001



Бежевый 003

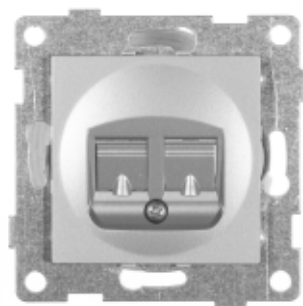

Серебро 004



Графит 010



Шампань 027



Жемчуг 028

### Схема подключения

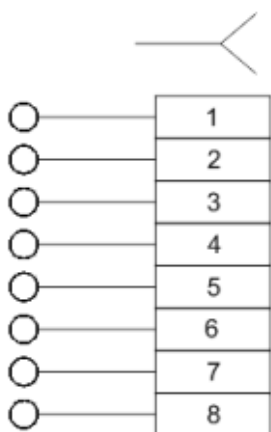

СПК1-ОХХ / СПК2-ОХХ - Последние три цифры обозначают цвет изделия. «ХХ» в обозначении представляют собой цифры от 01 до 40 соответствующие цвету внешних элементов. (001-белый, 003-бежевый, 004-серебро, 005-золото, 010-графит, 012-бордо, 027-шампань, 028-жемчуг.)

### Технические характеристики

Категория	cat. 5e
Диаметр присоединяемого проводника без изоляции	0,3-0,6 мм
Тип телекоммуникационного кабеля	UTP 4 - парный витая пара
Габаритные размеры без рамки, мм	71x71x35
Габаритные размеры с установленной рамкой, мм	86x86x37
Количество контактов	8 (8P8C) / 2x8
Степень защиты	IP 20
Масса нетто	49±3 г / 56±3 г
Количество крепёжных отверстий	4



## СПКТ

Механизм розетки компьютерной и телефонной (RJ45, RJ12) серии UGRA

Механизм розетки предназначен для коммутации компьютерных и телефонных сетей. Имеет один разъём RJ45, второй RJ12.

Устанавливается в монтажные коробки или специальные монтажные полости при скрытой проводке сетей. Розетка позволяет производить монтаж, как при помощи распорных лапок, так и на резьбовые элементы в монтажной коробке.



Белый 001



Бежевый 003

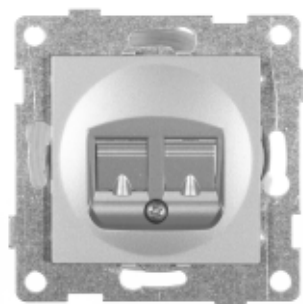

Серебро 004



Графит 010



Шампань 027



Жемчуг 028

### Схема подключения

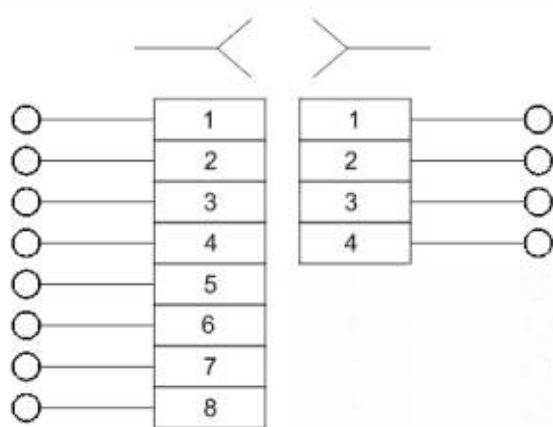

СПКТ-0XX - Последние три цифры обозначают цвет изделия. «XX» в обозначении представляют собой цифры от 01 до 40 соответствующие цвету внешних элементов. (001-белый, 003-бежевый, 004-серебро, 005-золото, 010-графит, 012-бордо, 027-шампань, 028-жемчуг.)

### Технические характеристики

Категория	cat. 5e, cat. 3
Диаметр присоединяемого проводника без изоляции	0,3-0,6 мм
Тип телекоммуникационного кабеля	УТР 4-парный витая пара, УТР 2-парный витая пара, телефонный
Габаритные размеры без рамки, мм	71x71x35
Габаритные размеры с установленной рамкой, мм	86x86x37
Количество контактов	8+4
Степень защиты	IP 20
Масса нетто	56±3 г
Количество крепёжных отверстий	4

# СПТС1

Механизм розетки антенной TV+SAT, оконечной серии UGRA

Механизм розетки предназначен для использования в эфирной кабельной сети и для спутникового телевидения. Оконечная.

Устанавливается в монтажные коробки или специальные монтажные полости при скрытой проводке сетей. Розетка позволяет производить монтаж, как при помощи распорных лапок, так и на резьбовые элементы в монтажной коробке.

## Технические характеристики

Габаритные размеры без рамки, мм	69x64x38
Габаритные размеры с установленной рамкой, мм	86x86x38
Частотный диапазон:	
TV	5-862 МГц
SAT	950-2400 МГц
Масса нетто	84,0 ±3 г
Количество выводов	2 (TV+SAT)
Количество крепёжных отверстий	2



Белый 001



Бежевый 003



Серебро 004



Графит 010



Шампань 027



Жемчуг 028

# СПА1

Механизм антенной розетки, одинарной, скрытая установка серии UGRA

Механизм розетки предназначен для использования в эфирной кабельной сети. Устанавливается в монтажные коробки или специальные монтажные полости при скрытой проводке сетей. Розетка позволяет производить монтаж, как при помощи распорных лапок, так и на резьбовые элементы в монтажной коробке.

## Технические характеристики

Габаритные размеры без рамки, мм	71x71x45
Габаритные размеры с установленной рамкой, мм	86x86x45
Частотный диапазон:	
TV	5-862 МГц
Масса нетто	63,0±3 г
Количество выводов	1
Количество крепёжных отверстий	4



Белый 001



Бежевый 003



Серебро 004



Графит 010



Шампань 027



Жемчуг 028

СПТС1-ОХХ, СПА1-ОХХ - Последние три цифры обозначают цвет изделия. «ХХ» в обозначении представляют собой цифры от 01 до 40 соответствующие цвету внешних элементов. (001-белый, 003-бежевый, 004-серебро, 005-золото, 010-графит, 012-бордо, 027-шампань, 028-жемчуг.)



## С11USB2

Механизм розетки USB, двойной серии UGRA

Механизм розетки предназначен для зарядки бытовых и других аналогичных электрических приборов и устройств, имеющих возможность зарядки и подключения к USB разъёму. Имеет два параллельных разъёма. Время зарядки ёмкости 4000 мА/ч. около 10 часов.

Устанавливается в монтажные коробки или специальные монтажные полости при скрытой проводке электрических сетей. Розетка позволяет производить монтаж, как при помощи распорных лапок, так и на резьбовые элементы в монтажной коробке.



Белый 001

Бежевый 003

Серебро 004

Графит 010

Шампань 027

Жемчуг 028

### Схема подключения

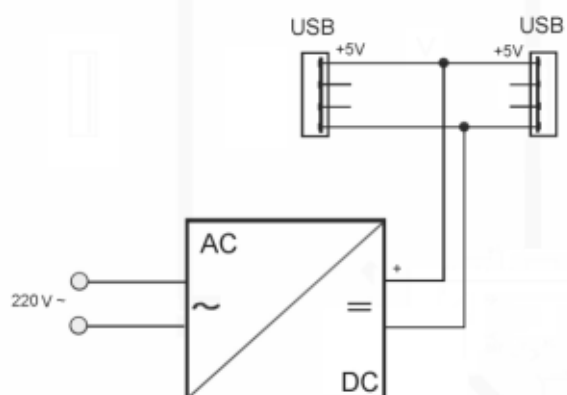

С11USB2-ОХХ - Последние три цифры обозначают цвет изделия. «ХХ» в обозначении представляют собой цифры от 01 до 50 соответствующие цвету внешних элементов. (001-белый, 003-бежевый, 004- серебро, 005-золото, 010- графит, 012-бордо, 027- шампань, 028 - жемчуг). Сокращения: боковой заземляющий контакт – БЗК; защита от проникновения – ЗП.

### Технические характеристики

Входное напряжение	250В~
Выходное напряжение	5,1 В
Выходной ток	2,1 А
Габаритные размеры без рамки, мм	71x71x44
Габаритные размеры с установленной рамкой, мм	86x86x44
Климатическое исполнение	УХЛ-4
Степень защиты от влаги и пыли	IP 20
Количество USB разъёмов	2
Масса нетто	95 ±3 г
Количество контактных зажимов	2
Количество крепёжных отверстий	4
Тип контактных зажимов	винтовые





## СПД6

Механизм диммера с накладкой и воротком серии UGRA

Механизм регулятора освещения (диммера) предназначен для коммутации и регулирования яркости ламп накаливания и галогеновых ламп. Энергосберегающие и светодиодные лампы можно использовать только диммируемые. При повороте ручки регулятора происходит регулирование, в крайнем левом положении выключение.

Диапазон светодиодных диммируемых ламп от 5 до 200 Вт.

Диапазон галогенных ламп и ламп накаливания от 50 до 500 Вт.



Белый 001



Бежевый 003



Серебро 004



Графит 010



Шампань 027



Жемчуг 028

### Схема подключения

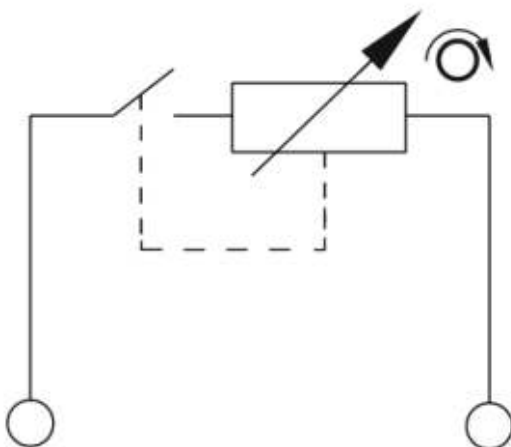

СПД6-ОХХ - Последние три цифры обозначают цвет изделия. «ХХ» в обозначении представляют собой цифры от 01 до 50 соответствующие цвету внешних элементов (001-белый, 003-бежевый, 004 -серебро, 005-золото, 010-графит, 012-бордо, 027-шампань, 028-жемчуг).

### Технические характеристики

Номинальное напряжение	250В~
Частота	50-60 Гц
Габаритные размеры без рамки, мм	71x71x55
Габаритные размеры с установленной рамкой, мм	86x86x55
Климатическое исполнение	УХЛ-4
Степень защиты от влаги и пыли	IP 20
Максимальная нагрузка	500 Вт
Масса нетто	83±3 г
Количество контактных зажимов	2
Количество крепёжных отверстий	4



## С1110

РАМКА одноместная  
для механизмов  
серии UGRA

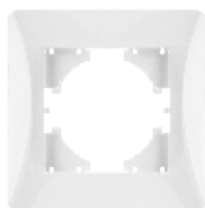
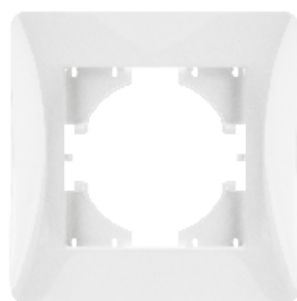

Белый 001



Бежевый 003

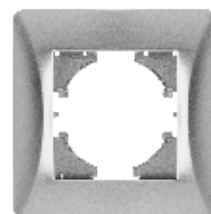

Серебро 004



Графит 010



Шампань 027



Жемчуг 028

## С1120

РАМКА двухместная  
для механизмов  
серии UGRA

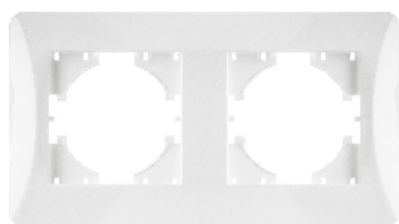
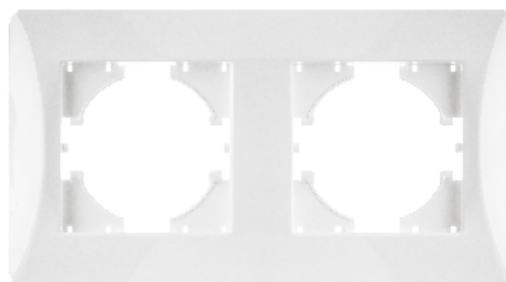

Белый 001



Бежевый 003

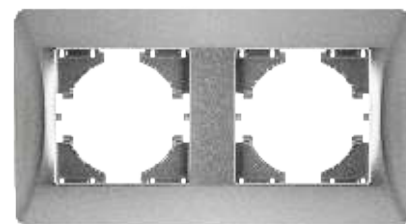

Серебро 004

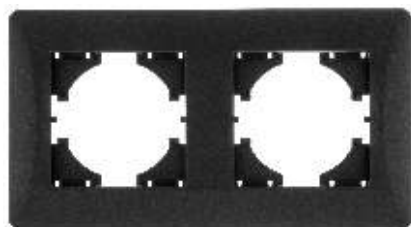

Графит 010

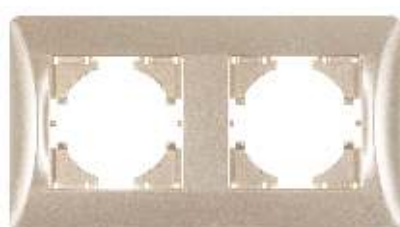

Шампань 027



Жемчуг 028

С11ТS1-ОХХ - Последние три цифры обозначают цвет изделия. «ХХ» в обозначении представляют собой цифры от 01 до 40 соответствующие цвету внешних элементов. (001-белый, 003-бежевый, 004-серебро, 005-золото, 010-графит, 012-бордо, 027-шампань, 028-жемчуг.)

# С1130

РАМКА трехместная для механизмов  
серии UGRA

Белый 001

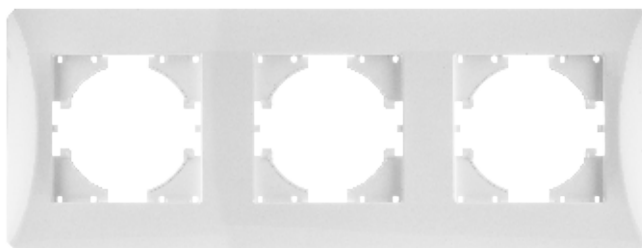

Бежевый 003



Серебро 004

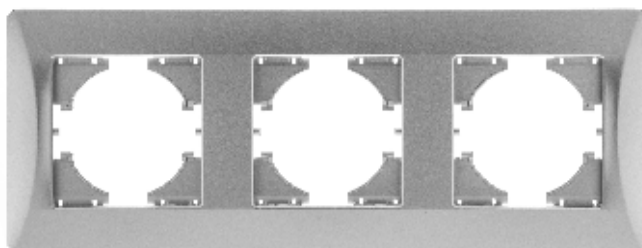

Графит 010

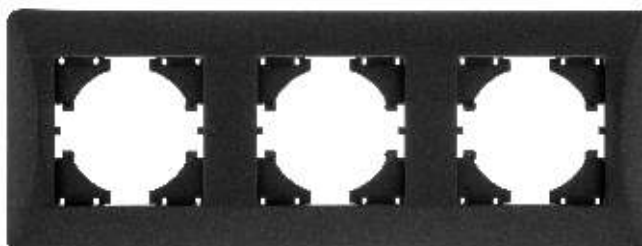

Шампань 027



Жемчуг 028



С1130-ОХХ - Последние три цифры обозначают цвет изделия. «ХХ» в обозначении представляют собой цифры от 01 до 40 соответствующие цвету внешних элементов. (001-белый, 003-бежевый, 004-серебро, 005-золото, 010-графит, 012-бордо, 027-шампань, 028-жемчуг.)

# С1140

РАМКА четырехместная для механизмов серии UGRA

Белый 001

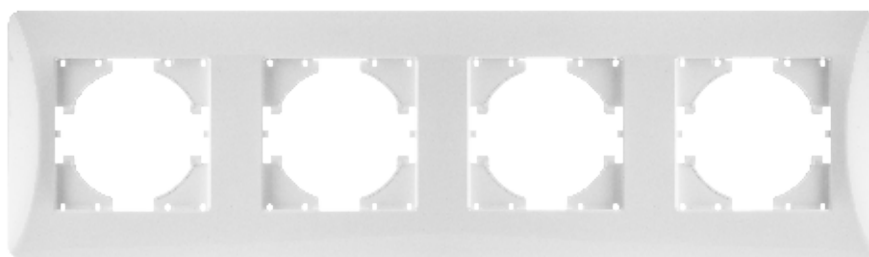

Бежевый 003

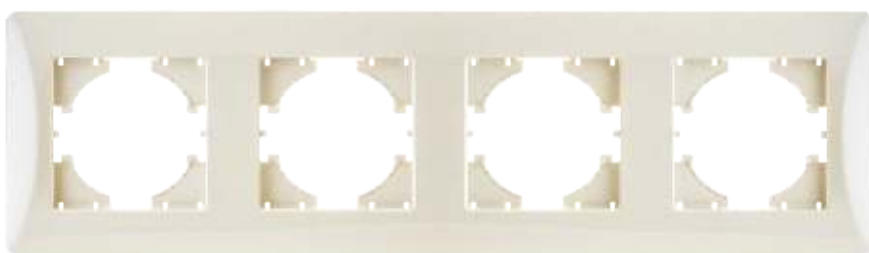

Серебро 004

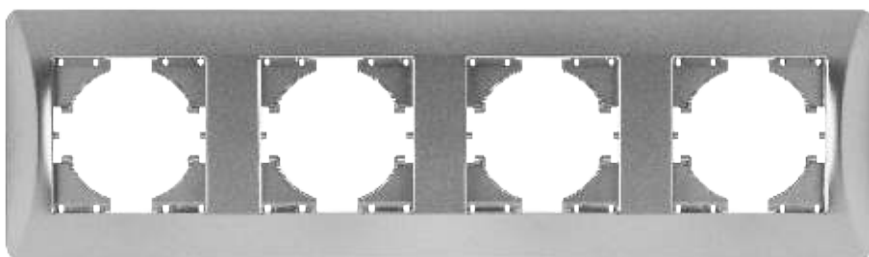

Графит 010

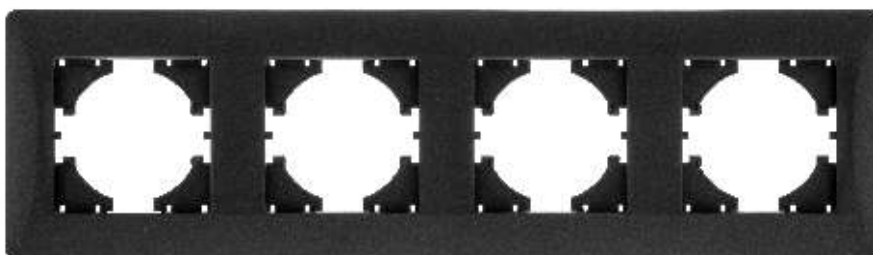

Шампань 027

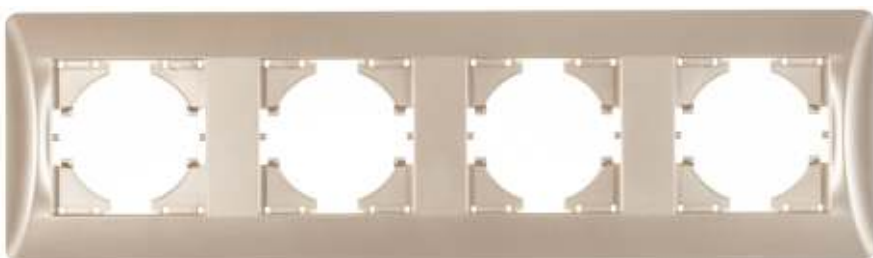

Жемчуг 028



С11ТS1-ОХХ - Последние три цифры обозначают цвет изделия. «ХХ» в обозначении представляют собой цифры от 01 до 40 соответствующие цвету внешних элементов. (001-белый, 003-бежевый, 004-серебро, 005-золото, 010-графит, 012-бордо, 027-шампань, 028-жемчуг.)

# С1150

РАМКА пятиместная для механизмов  
серии UGRA

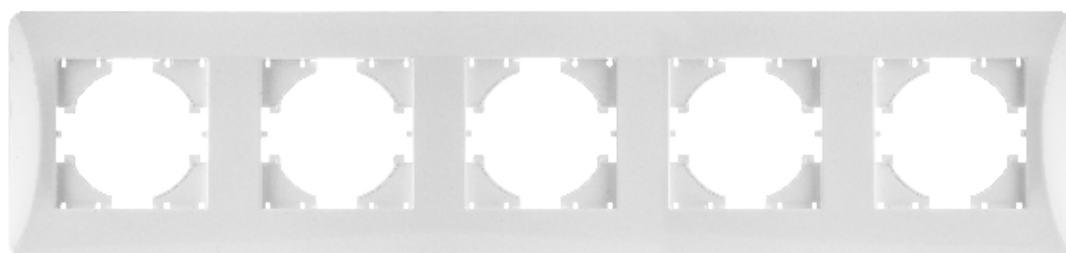

Белый 001



Бежевый 003

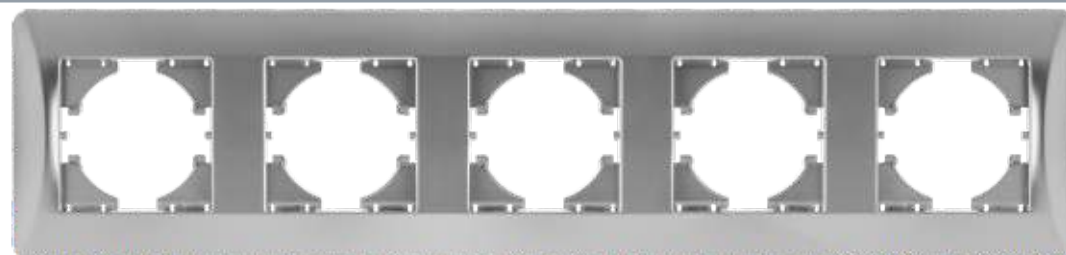

Серебро 004

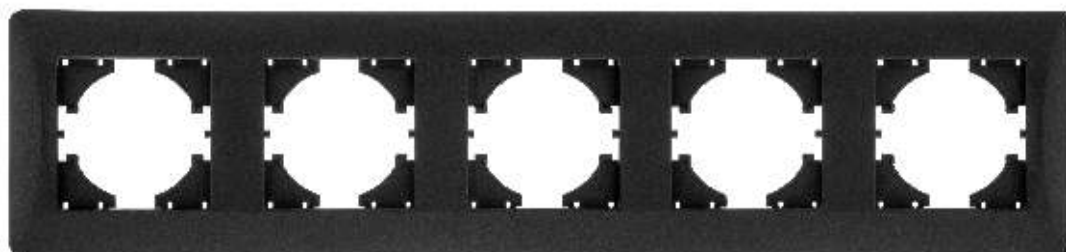

Графит 010



Шампань 027



Жемчуг 028

С1150-ОХХ - Последние три цифры обозначают цвет изделия. «ОХХ» в обозначении представляют собой цифры от 01 до 40 соответствующие цвету внешних элементов. (001-белый, 003-бежевый, 004-серебро, 005-золото, 010-графит, 012-бордо, 027-шампань, 028-жемчуг.)



# UGRA

## ДЕКОРАТИВНЫЕ РАМКИ

Серия декоративных рамок UGRA выполнена из благородного закалённого стекла.

Рамки из стекла доступны в следующих цветовых решениях: белый, шампань, коричневый и черный.

Данные рамки имеют минимальный отступ от стены – 5 мм и могут монтироваться клипсами на любой механизм ЭУИ.



## С1110-030

Рамка одноместная из закалённого стекла для механизмов серии UGRA

Цвет: белый

Производятся в 1-, 2-, 3-, 4- и 5-постовом варианте.



Белый 030

## С1110-032

Рамка одноместная из закалённого стекла для механизмов серии UGRA

Цвет: шампань

Производятся в 1-, 2-, 3-, 4- и 5-постовом варианте.

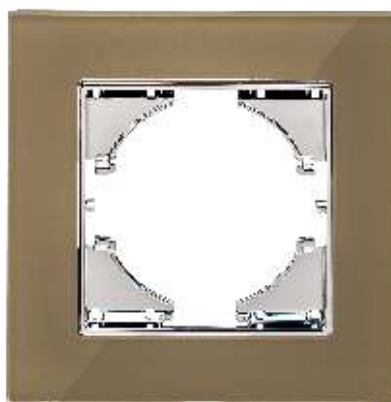

Шампань 032

## С1110-033

Рамка одноместная из закалённого стекла для механизмов серии UGRA

Цвет: коричневый

Производятся в 1-, 2-, 3-, 4- и 5-постовом варианте.

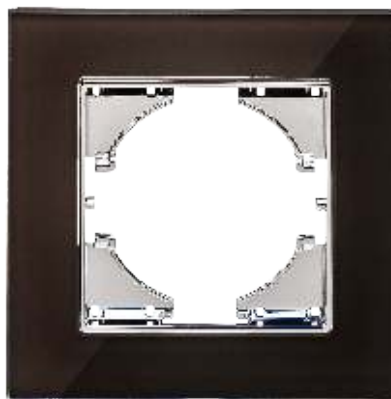

Коричневый 033

## С1110-031

Рамка одноместная из закалённого стекла для механизмов серии UGRA

Цвет: чёрный

Производятся в 1-, 2-, 3-, 4- и 5-постовом варианте.

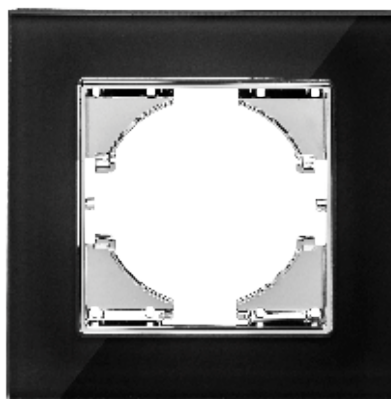

Чёрный 031



# UGRA

## ДЕКОРАТИВНЫЕ РАМКИ

Серия декоративных рамок UGRA выполнена из стильного шлифованного алюминия.

Рамки из алюминия доступны в следующих цветовых решениях: серебро, коричневый, и черный.

Данные рамки имеют минимальный отступ от стены – 5 мм и могут монтироваться клипсами на любой механизм ЭУИ.

## С1110-034

Рамка одноместная из алюминия для механизмов серии UGRA

Цвет: серебро  
Производятся в 1-, 2-, 3-, 4- и 5-постовом варианте.



Серебро 034

## С1110-035

Рамка одноместная из алюминия для механизмов серии UGRA

Цвет: коричневый  
Производятся в 1-, 2-, 3-, 4- и 5-постовом варианте.



Коричневый 035

## С1110-036

Рамка одноместная из алюминия для механизмов серии UGRA

Цвет: чёрный  
Производятся в 1-, 2-, 3-, 4- и 5-постовом варианте.

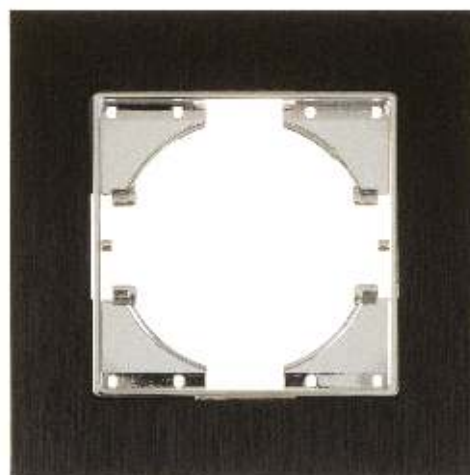

Темно-красный 036



## СЕРИЯ CITY 2.0

CITY 2.0 – это ультратонкая квадратная рамка (1, 2, 3, 4, 5-ти постовая) из ABS-пластика в 6-ти базовых цветах (белый, бежевый, графит, серебро, шампань и жемчуг) на базе механизмов серии UGRA.

Обновленная серия CITY продолжает традиции предшественницы в стильном минимализме и простоте линий, но при этом радует Вас современными механизмами.

По многочисленным просьбам наших постоянных клиентов мы сохранили безупречный дизайн CITY, совместив рамки этой серии с механизмами серии UGRA.

Безупречное исполнение, лаконичность и элегантность строгих форм – постоянный тренд, позволяющий создавать интерьерные решения в классическом стиле.

# С1111

РАМКИ CITY 2.0  
для механизмов  
серии UGRA

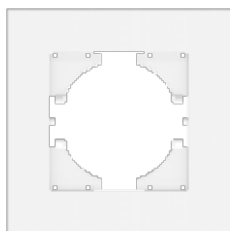
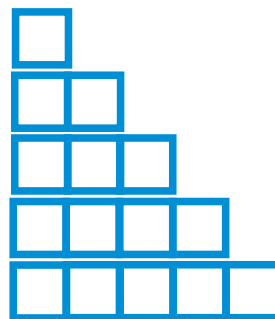

Белый 001

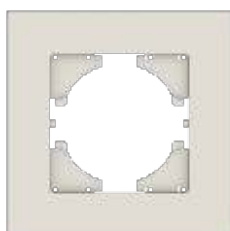

Бежевый 003

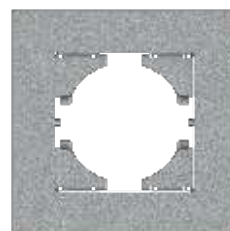

Серебро 004



Графит 010

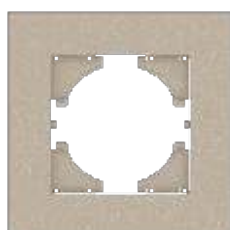

Шампань 027

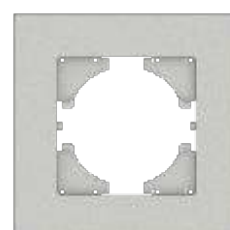

Жемчуг 028

С1111-ОХХ - Последние три цифры обозначают цвет изделия. «ОХХ» в обозначении представляют собой цифры от 01 до 40 соответствующие цвету внешних элементов. (001-белый, 003-бежевый, 004-серебро, 005-золото, 010-графит, 012-бордо, 027-шампань, 028-жемчуг.)







## С11В1.СБ / С11В18.СБ

Выключатель одноклавишный / со светоиндикацией/, с одноместной рамкой С1110 серии UGRA

Выключатель предназначен для коммутации одной цепи источников освещения. /Имеет светоиндикацию для определения его местоположения в помещении в тёмное время суток/. Представляет собой механизм выключателя С11В1-ОХХ / С11В18-ОХХ с установленной на него одноместной рамкой С1110. Совместим для проводов и кабелей с токопроводящими жилами из меди или алюминиевого сплава 8 серии. Устанавливается в монтажные коробки или специальные монтажные полости при скрытой проводке электрических сетей. Выключатель позволяет производить монтаж, как при помощи распорных лапок, так и на резьбовые элементы в монтажной коробке.



Белый 001



Бежевый 003

### Описание

Крепёжный фланец и распорные лапки изготовлены из оцинкованной стали. Материал модуля (корпуса) выключателя – стеклонаполненный негорючий пластик. Материал клавиши и рамки поликарбонат. В выключателе используются винтовые зажимы с резьбой М3,5. Для предотвращения выкручивания винта из гайки при монтаже или транспортировке, нижняя часть его резьбы заминается. Контактные зажимы изготовлены из биметалла (сталь покрытая латунью). Контактная группа подвижных контактов изготовлена из биметалла (медь и серебро 99,9%).

С11В1.СБ-ОХХ / С11В18.СБ-ОХХ - Последние три цифры обозначают цвет изделия. «ХХ» в обозначении представляют собой цифры от 01 до 50 соответствующие цвету внешних элементов (001-белый, 003 -бежевый).

### Технические характеристики

Напряжение	250В~
Номинальный ток	10А
Габаритные размеры без рамки, мм	71x71x44,5
Габаритные размеры с установленной рамкой, мм	86x86x44,5
Климатическое исполнение	УХЛ-4
Степень защиты от влаги и пыли	IP 20
Максимальная нагрузка	2500 Вт
Масса нетто	83±3 / 84±3 г
Максимальное сечение присоединяемого провода	4 мм <sup>2</sup>
Количество контактных зажимов	2
Количество крепёжных отверстий	4



## С11В2.СБ / С11В28.СБ

Выключатель двухклавишный /со светоиндикацией/, с одноместной рамкой С1110 серии UGRA

Выключатель предназначен для коммутации двух цепей источников освещения. /Имеет светоиндикацию для определения его местоположения в помещении в тёмное время суток/. Представляет собой механизм выключателя С11В2-ОХХ / С11В28-ОХХ с установленной на него одноместной рамкой С1110. Совместим для проводов и кабелей с токопроводящими жилами из меди или алюминиевого сплава 8 серии. Устанавливается в монтажные коробки или специальные монтажные полости при скрытой проводке электрических сетей. Выключатель позволяет производить монтаж, как при помощи распорных лапок, так и на резьбовые элементы в монтажной коробке.



Белый 001



Бежевый 003

### Описание

Крепёжный фланец и распорные лапки изготовлены из оцинкованной стали. Материал модуля (корпуса) выключателя – стеклонаполненный негорючий пластик. Материал клавиши и рамки поликарбонат. В выключателе используются винтовые зажимы с резьбой М3,5. Для предотвращения выкручивания винта из гайки при монтаже или транспортировке, нижняя часть его резьбы заминается. Контактные зажимы изготовлены из биметалла (сталь покрытая латунью). Контактная группа подвижных контактов изготовлена из биметалла (медь и серебро 99,9%).

С11В2.СБ-ОХХ / С11В28.СБ-ОХХ - Последние три цифры обозначают цвет изделия. «ХХ» в обозначении представляют собой цифры от 01 до 50 соответствующие цвету внешних элементов (001-белый, 003 -бежевый).

### Технические характеристики

Напряжение	250В~
Номинальный ток	10А
Габаритные размеры без рамки, мм	71x71x44,5
Габаритные размеры с установленной рамкой, мм	86x86x44,5
Климатическое исполнение	УХЛ-4
Степень защиты от влаги и пыли	IP 20
Максимальная нагрузка	2500 Вт
Масса нетто	90±3 г
Максимальное сечение присоединяемого провода	4 мм <sup>2</sup>
Количество контактных зажимов	3
Количество крепёжных отверстий	4



## СТ1В3.СБ

Выключатель трехклавишный, с одноместной рамкой СТ110 серии UGRA

Выключатель предназначен для коммутации двух цепей источников освещения. Представляет собой механизм выключателя СТ1В3-0XX с установленной на него одноместной рамкой СТ110. Совместим для проводов и кабелей с токопроводящими жилами из меди или алюминиевого сплава 8 серии.

Устанавливается в монтажные коробки или специальные монтажные полости при скрытой проводке электрических сетей. Выключатель позволяет производить монтаж, как при помощи распорных лапок, так и на резьбовые элементы в монтажной коробке.



Белый 001

### Описание

Крепёжный фланец и распорные лапки изготовлены из оцинкованной стали. Материал модуля (корпуса) выключателя – стеклонаполненный негорючий пластик. Материал клавиши и рамки поликарбонат. В выключателе используются винтовые зажимы с резьбой М3,5. Для предотвращения выкручивания винта из гайки при монтаже или транспортировке, нижняя часть его резьбы заминается. Контактные зажимы изготовлены из биметалла (сталь покрытая латунью). Контактная группа подвижных контактов изготовлена из биметалла (медь и серебро 99,9%).

СТ1В3.СБ-0XX - Последние три цифры обозначают цвет изделия. «XX» в обозначении представляют собой цифры от 01 до 50 соответствующие цвету внешних элементов (001-белый, 003-бежевый).

### Технические характеристики

Напряжение	250В~
Номинальный ток	10А
Габаритные размеры без рамки, мм	71x71x44,5
Габаритные размеры с установленной рамкой, мм	86x86x44,5
Климатическое исполнение	УХЛ-4
Степень защиты от влаги и пыли	IP 20
Максимальная нагрузка	2500 Вт
Масса нетто	95,36 г
Максимальное сечение присоединяемого провода	4 мм <sup>2</sup>
Количество контактных зажимов	3
Количество крепёжных отверстий	6



## С11В4.СБ

Выключатель (переключатель) проходной одноклавишный, с одноместной рамкой С1110 серии UGRA

Выключатель (переключатель) предназначен для управления одной цепью источников освещения из двух разных мест одновременно. Для реализации схемы используются два переключателя. Выключатель представляет собой механизм выключателя С11В4-ОХХ с установленной на него одноместной рамкой С1110. Совместим для проводов и кабелей с токопроводящими жилами из меди или алюминиевого сплава 8 серии. Устанавливается в монтажные коробки или специальные монтажные полости при скрытой проводке электрических сетей. Выключатель позволяет производить монтаж, как при помощи распорных лапок, так и на резьбовые элементы в монтажной коробке.

### Описание

Крепёжный фланец и распорные лапки изготовлены из оцинкованной стали. Материал модуля (корпуса) выключателя – стеклонаполненный негорючий пластик. Материал клавиши и рамки поликарбонат. В выключателе используются винтовые зажимы с резьбой М3,5. Для предотвращения выкручивания винта из гайки при монтаже или транспортировке, нижняя часть его резьбы заминается. Контактные зажимы изготовлены из биметалла (сталь покрытая латунью). Подвижный контакт изготовлен из серебра, а неподвижный изготовлена из биметалла (медь и серебро 99,9%).

С11В4.СБ-ОХХ - Последние три цифры обозначают цвет изделия. «ХХ» в обозначении представляют собой цифры от 01 до 50 соответствующие цвету внешних элементов (001-белый, 003-бежевый).



Белый 001



Бежевый 003

### Технические характеристики

Напряжение	250В~
Номинальный ток	10А
Габаритные размеры без рамки, мм	71x71x44,5
Габаритные размеры с установленной рамкой, мм	86x86x44,5
Климатическое исполнение	УХЛ-4
Степень защиты от влаги и пыли	IP 20
Максимальная нагрузка	2500 Вт
Масса нетто	86±3 г
Максимальное сечение присоединяемого провода	4 мм <sup>2</sup>
Количество контактных зажимов	3
Количество крепёжных отверстий	4



## С1П2.СБ

Розетка без бокового заземляющего контакта с защитой от проникновения, с одноместной рамкой С1П10 серии UGRA

Розетка предназначена для подключения бытовых и других аналогичных электрических приборов. Имеет защиту от проникновения в контактные отверстия для вилки. Представляет собой механизм розетки С1П2-0ХХ с установленной на него одноместной рамкой С1П10. Совместима для проводов и кабелей с токопроводящими жилами из меди или алюминиевого сплава 8 серии.

Устанавливается в монтажные коробки или специальные монтажные полости при скрытой проводке электрических сетей. Розетка позволяет производить монтаж, как при помощи распорных лапок, так и на резьбовые элементы в монтажной коробке.



Белый 001



Бежевый 003

### Описание

Крепёжный фланец и распорные лапки изготовлены из оцинкованной стали. Материал модуля (корпуса) розетки - стеклонаполненный негорючий пластик. Материал накладки и рамки поликарбонат. В розетке используются винтовые зажимы с резьбой М3,5. Для предотвращения выкручивания винта из гайки при монтаже или транспортировке, нижняя часть его резьбы заминается. Контактные зажимы изготовлены из биметалла (сталь покрытая латунью).

С1П2.СБ-0ХХ - Последние три цифры обозначают цвет изделия. «ХХ» в обозначении представляют собой цифры от 01 до 50 соответствующие цвету внешних элементов. (001-белый, 003-бежевый.) Сокращения: боковой заземляющий контакт –БЗК; защита от проникновения –ЗП.

### Технические характеристики

Напряжение	250В~
Номинальный ток	16А
Габаритные размеры без рамки, мм	71x71x36
Габаритные размеры с установленной рамкой, мм	86x86x36
Климатическое исполнение	УХЛ-4
Степень защиты от влаги и пыли	IP 20
Максимальная нагрузка	3500 Вт
Масса нетто	75±3 г
Максимальное сечение присоединяемого провода	4 мм <sup>2</sup>
Количество контактных зажимов	2
Количество крепёжных отверстий	4





## С1П4.СБ / С1П91.СБ

Розетка с боковым заземляющим контактом, /с крышкой/, с защитой от проникновения, с односторонней рамкой С1П10 серии UGRA

Розетка предназначена для подключения бытовых и других аналогичных электрических приборов. Имеет боковой заземляющий контакт, который служит для снижения опасности короткого замыкания и поражения электрическим током, а также защиту от проникновения в контактные отверстия для вилки. /Имеет крышку, закрывающую контактное гнездо/. Представляет собой механизм розетки С1П4-ОХХ / С1П91-ОХХ с установленной на него односторонней рамкой С1П10. Совместима для проводов и кабелей с токопроводящими жилами из меди или алюминиевого сплава 8 серии. Устанавливается в монтажные коробки или специальные монтажные полости при скрытой проводке электрических сетей. Розетка позволяет производить монтаж, как при помощи распорных лапок, так и на резьбовые элементы в монтажной коробке.



Белый 001



Бежевый 003

### Описание

Крепёжный фланец и распорные лапки изготовлены из оцинкованной стали. Материал модуля (корпуса) розетки-стеклонаполненный негорючий пластик. Материал накладки и рамки поликарбонат. В розетке используются винтовые зажимы с резьбой М3,5. Для предотвращения выкручивания винта из гайки при монтаже или транспортировке, нижняя часть его резьбы заминается. Контактные зажимы изготовлены из биметалла (сталь покрытая латунью). Боковой заземляющий контакт из биметалла (сталь с одной стороны покрыта латунью с другой нейзильбером).

С1П4.СБ-ОХХ / С1П91.СБ-ОХХ - Последние три цифры обозначают цвет изделия. «ОХ» в обозначении представляют собой цифры от 01 до 50 соответствующие цвету внешних элементов. (001-белый, 003-бежевый.) Сокращения: боковой заземляющий контакт -БЗК; защита от проникновения-ЗП.

### Технические характеристики

Напряжение	250В~
Номинальный ток	16А
Габаритные размеры без рамки, мм	71x71x45 / 71x71x50
Габаритные размеры с установленной рамкой, мм	86x86x45 / 86x86x50
Климатическое исполнение	УХЛ-4
Степень защиты от влаги и пыли	IP 20
Максимальная нагрузка	3500 Вт
Масса нетто	84±3 / 92±3 г
Максимальное сечение присоединяемого провода	4 мм <sup>2</sup>
Количество контактных зажимов (включая БЗК)	3
Количество крепёжных отверстий	4



## СПР6.СБ

Розетка с боковым заземляющим контактом, с защитой от проникновения

Розетка предназначена для подключения бытовых и других аналогичных электрических приборов. Имеет боковой заземляющий контакт, который служит для снижения опасности короткого замыкания и поражения электрическим током, а также защиту от проникновения в контактные отверстия для вилки. /Имеет крышку, закрывающую контактное гнездо/. Представляет собой механизм розетки СПР6-ОХХ. Совместима для проводов и кабелей с токопроводящими жилами из меди или алюминиевого сплава 8 серии. Устанавливается в монтажные коробки или специальные монтажные полости при скрытой проводке электрических сетей. Розетка позволяет производить монтаж, как при помощи распорных лапок, так и на резьбовые элементы в монтажной коробке.



Белый 001

### Описание

Крепёжный фланец и распорные лапки изготовлены из оцинкованной стали. Материал модуля (корпуса) розетки-стеклонаполненный негорючий пластик. Материал накладки и рамки поликарбонат. В розетке используются винтовые зажимы с резьбой М3,5. Для предотвращения выкручивания винта из гайки при монтаже или транспортировке, нижняя часть его резьбы заминается. Контактные зажимы изготовлены из биметалла (сталь покрытая латунью). Боковой заземляющий контакт из биметалла (сталь с одной стороны покрыта латунью с другой нейзильбером).

СПР6.СБ-ОХХ - Последние три цифры обозначают цвет изделия. «ХХ» в обозначении представляют собой цифры от 01 до 50 соответствующие цвету внешних элементов. (001-белый, 003-бежевый.) Сокращения: боковой заземляющий контакт -БЗК; защита от проникновения-ЗП.

### Технические характеристики

Напряжение	250В~
Номинальный ток	16А
Габаритные размеры без рамки, мм	120x8x45
Габаритные размеры с установленной рамкой, мм	120x8x45
Климатическое исполнение	УХЛ-4
Степень защиты от влаги и пыли	IP 20
Максимальная нагрузка	3500 Вт
Масса нетто	139,86 г
Максимальное сечение присоединяемого провода	4 мм <sup>2</sup>
Количество контактных зажимов (включая БЗК)	3
Количество крепёжных отверстий	4

## С1П1.СБ

Розетка телефонная RJ-12, одинарная, с одноместной рамкой С1П10 серии UGRA

Розетка предназначена для коммутации телефонов и телефонных линий. Одинарная. Представляет собой механизм розетки С1П1-ОХХ с установленной на него одноместной рамкой С1П10. Для подключения используются безвинтовые самозажимные контакты.

Устанавливается в монтажные коробки или специальные монтажные полости при скрытой проводке сетей. Розетка позволяет производить монтаж, как при помощи распорных лапок, так и на резьбовые элементы в монтажной коробке.

### Описание

Крепёжный фланец и распорные лапки изготовлены из оцинкованной стали. Материал модуля (корпуса) розетки АБС-пластик. Материал накладки и рамки поликарбонат.

С1П1.СБ-ОХХ - Последние три цифры обозначают цвет изделия. «ХХ» в обозначении представляют собой цифры от 01 до 40 соответствующие цвету внешних элементов. (001-белый, 003-бежевый, 004-серебро, 005-золото, 010-графит, 012-бордо, 027-шампань, 028-жемчуг.)

## С1П2.СБ

Розетка телефонная RJ-12, двойная, с одноместной рамкой С1П10 серии UGRA

Розетка предназначена для коммутации телефонов и телефонных линий. Двойная. Представляет собой механизм розетки С1П2-ОХХ с установленной на него одноместной рамкой С1П10. Для подключения используются безвинтовые самозажимные контакты.

Устанавливается в монтажные коробки или специальные монтажные полости при скрытой проводке сетей. Розетка позволяет производить монтаж, как при помощи распорных лапок, так и на резьбовые элементы в монтажной коробке.

### Описание

Крепёжный фланец и распорные лапки изготовлены из оцинкованной стали. Материал модуля (корпуса) розетки АБС-пластик. Материал накладки поликарбонат.

С1П2.СБ-ОХХ - Последние три цифры обозначают цвет изделия. «ХХ» в обозначении представляют собой цифры от 01 до 40 соответствующие цвету внешних элементов. (001-белый, 003-бежевый, 004-серебро, 005-золото, 010-графит, 012-бордо, 027-шампань, 028-жемчуг.)



Белый 001

Бежевый 003

### Технические характеристики

Категория	cat. 3
Диаметр присоединяемого проводника без изоляции	0,3-0,6 мм
Тип телекоммуникационного кабеля	УТР 2-парный витая пара, телефонный
Габаритные размеры без рамки, мм	71x71x35
Габаритные размеры с установленной рамкой, мм	86x86x37
Количество контактов	4 (6P4C)
Степень защиты	IP 20
Масса нетто	63,0 ±3 г
Количество крепёжных отверстий	4



Белый 001

Бежевый 003

### Технические характеристики

Категория	cat. 3
Диаметр присоединяемого проводника без изоляции	0,3-0,6 мм
Тип телекоммуникационного кабеля	УТР 2-парный витая пара, телефонный
Габаритные размеры без рамки, мм	71x71x35
Габаритные размеры с установленной рамкой, мм	86x86x37
Количество контактов	2x4
Степень защиты	IP 20
Масса нетто	70±3 г
Количество крепёжных отверстий	4

## СП1К1.СБ

Розетка компьютерная RJ-45, одинарная, с одноместной рамкой СП110 серии UGRA

Розетка предназначена для коммутации компьютера и компьютерных сетей. Одинарная. Представляет собой механизм розетки СП1К1-ОХХ с установленной на него одноместной рамкой СП110. Устанавливается в монтажные коробки или специальные монтажные полости при скрытой проводке сетей. Розетка позволяет производить монтаж, как при помощи распорных лапок, так и на резьбовые элементы в монтажной коробке.

### Описание

Крепёжный фланец и распорные лапки изготовлены из оцинкованной стали. Материал модуля (корпуса) розетки АБС-пластик. Материал накладки и рамки поликарбонат. Для подключения используются безвинтовые самозажимные контакты.

СП1К1.СБ-ОХХ - Последние три цифры обозначают цвет изделия. «ХХ» в обозначении представляют собой цифры от 01 до 40 соответствующие цвету внешних элементов. (001-белый, 003-бежевый, 004-серебро, 005-золото, 010-графит, 012-бордо, 027-шампань, 028-жемчуг.)



Белый 001

Бежевый 003

### Технические характеристики

Категория	cat. 5e
Диаметр присоединяемого проводника без изоляции	0,3-0,6 мм
Тип телекоммуникационного кабеля	UTP 4 – парный витая пара
Габаритные размеры без рамки, мм	71x71x35
Габаритные размеры с установленной рамкой, мм	86x86x37
Количество контактов	8 (8P8C)
Степень защиты	IP 20
Масса нетто	63,0 ±3 г
Количество крепёжных отверстий	4

## СП1К2.СБ

Розетка компьютерная RJ-45, двойная, с одноместной рамкой СП110 серии UGRA

Розетка предназначена для коммутации компьютера и компьютерных сетей. Двойная. Представляет собой механизм розетки СП1К2-ОХХ с установленной на него одноместной рамкой СП110. Устанавливается в монтажные коробки или специальные монтажные полости при скрытой проводке сетей. Розетка позволяет производить монтаж, как при помощи распорных лапок, так и на резьбовые элементы в монтажной коробке.

### Описание

Крепёжный фланец и распорные лапки изготовлены из оцинкованной стали. Материал модуля (корпуса) розетки АБС-пластик. Материал накладки и рамки поликарбонат. Для подключения используются безвинтовые самозажимные контакты.

СП1К2.СБ-ОХХ - Последние три цифры обозначают цвет изделия. «ХХ» в обозначении представляют собой цифры от 01 до 40 соответствующие цвету внешних элементов. (001-белый, 003-бежевый, 004-серебро, 005-золото, 010-графит, 012-бордо, 027-шампань, 028-жемчуг.)



Белый 001

Бежевый 003

### Технические характеристики

Категория	cat. 5e
Диаметр присоединяемого проводника без изоляции	0,3-0,6 мм
Тип телекоммуникационного кабеля	UTP 4 – парный витая пара
Габаритные размеры без рамки, мм	71x71x35
Габаритные размеры с установленной рамкой, мм	86x86x37
Количество контактов	2x8
Степень защиты	IP 20
Масса нетто	70±3 г
Количество крепёжных отверстий	4

## СПКТ.СБ

Розетка компьютерная и телефонная (RJ45, RJ12), с одноместной рамкой СП110 серии UGRA

Розетка предназначен для коммутации компьютерных и телефонных сетей. Имеет один разъём RJ45, второй RJ12. Представляет собой механизм розетки СПКТ-ОХХ с установленной на него одноместной рамкой СП110.

Устанавливается в монтажные коробки или специальные монтажные полости при скрытой проводке сетей. Розетка позволяет производить монтаж, как при помощи распорных лапок, так и на резьбовые элементы в монтажной коробке.

### Описание

Крепёжный фланец и распорные лапки изготовлены из оцинкованной стали. Материал модуля (корпуса) розетки АБС-пластик. Материал накладки поликарбонат. Для подключения используются безвинтовые самозажимные контакты.

СПКТ.СБ-ОХХ - Последние три цифры обозначают цвет изделия. «ХХ» в обозначении представляют собой цифры от 01 до 40 соответствующие цвету внешних элементов. (001-белый, 003-бежевый, 004-серебро, 005-золото, 010-графит, 012-бордо, 027-шампань, 028-жемчуг.)

## СПТС1.СБ

Розетка антенная TV+SAT, оконечная, с одноместной рамкой СП110 серии UGRA

Розетка предназначена для использования в эфирной кабельной сети и для спутникового телевидения. Оконечная. Представляет собой механизм розетки СПТС1-ОХХ с установленной на него одноместной рамкой СП110.

Устанавливается в монтажные коробки или специальные монтажные полости при скрытой проводке сетей. Розетка позволяет производить монтаж, как при помощи распорных лапок, так и на резьбовые элементы в монтажной коробке.

СПТС1.СБ-ОХХ - Последние три цифры обозначают цвет изделия. «ХХ» в обозначении представляют собой цифры от 01 до 40 соответствующие цвету внешних элементов. (001-белый, 003-бежевый, 004-серебро, 005-золото, 010-графит, 012-бордо, 027-шампань, 028-жемчуг.)



Белый 001

Бежевый 003

### Технические характеристики

Категория	cat. 5e, cat. 3
Диаметр присоединяемого проводника без изоляции	0,3-0,6 мм
Тип телекоммуникационного кабеля	УТР 4-парный витая пара, УТР 2-парный витая пара, телефонный
Габаритные размеры без рамки, мм	71x71x35
Габаритные размеры с установленной рамкой, мм	86x86x37
Количество контактов	8+4
Степень защиты	IP 20
Масса нетто	70±3 г
Количество крепёжных отверстий	4



Белый 001

Бежевый 003

### Технические характеристики

Габаритные размеры без рамки, мм	69x64x38
Габаритные размеры с установленной рамкой, мм	86x86x38
Частотный диапазон:	
TV	5-862 МГц
SAT	950-2400 МГц
Масса нетто (с рамкой)	98,0 ±3 г
Количество выводов	2 (TV+SAT)
Количество крепёжных отверстий	2



## СП1А1.СБ

Антенная розетка, одинарная, скрытая установка, с одноместной рамкой СП110 серии UGRA

Розетка предназначена для использования в эфирной кабельной сети. Представляет собой механизм розетки СП1А1-ОХХ с установленной на него одноместной рамкой СП110.

Устанавливается в монтажные коробки или специальные монтажные полости при скрытой проводке сетей. Розетка позволяет производить монтаж, как при помощи распорных лапок, так и на резьбовые элементы в монтажной коробке.

СП1А1.СБ-ОХХ - Последние три цифры обозначают цвет изделия. «ХХ» в обозначении представляют собой цифры от 01 до 40 соответствующие цвету внешних элементов. (001-белый, 003-бежевый, 004-серебро, 005-золото, 010-графит, 012-бордо, 027-шампань, 028-жемчуг.)



Белый 001

Бежевый 003

### Технические характеристики

Габаритные размеры без рамки, мм	71x71x45
Габаритные размеры с установленной рамкой, мм	86x86x45
Частотный диапазон:	5-862 МГц
Масса нетто	77,0±3 г
Количество выводов	1
Количество крепёжных отверстий	4

## СП1USB2.СБ

Розетка USB, двойная, с одноместной рамкой СП110 серии UGRA

Розетка предназначена для зарядки бытовых и других аналогичных электрических приборов и устройств, имеющих возможность зарядки и подключения к USB разъёму. Имеет два параллельных разъёма. Представляет собой механизм розетки СП1 USB2-ОХХ с установленной на него одноместной рамкой СП110. Время зарядки ёмкости 4000 мА/ч. около 10 часов.

Устанавливается в монтажные коробки или специальные монтажные полости при скрытой проводке электрических сетей. Розетка позволяет производить монтаж, как при помощи распорных лапок, так и на резьбовые элементы в монтажной коробке.

СП1USB2.СБ-ОХХ - Последние три цифры обозначают цвет изделия. «ХХ» в обозначении представляют собой цифры от 01 до 40 соответствующие цвету внешних элементов. (001-белый, 003-бежевый, 004-серебро, 005-золото, 010-графит, 012-бордо, 027-шампань, 028-жемчуг.)



Белый 001

Бежевый 003

### Технические характеристики

Входное напряжение	250В~
Выходное напряжение	5,1 В
Выходной ток	2,1 А
Габаритные размеры без рамки, мм	71x71x44
Габаритные размеры с установленной рамкой, мм	86x86x44
Климатическое исполнение	УХЛ-4
Степень защиты от влаги и пыли	IP 20
Количество USB разъёмов	2
Масса нетто	109 ±3 г
Количество контактных зажимов	2
Количество крепёжных отверстий	4
Тип контактных зажимов	винтовые

# С1Д6.СБ

Регулятор освещения (диммер) с накладкой, воротком и односторонней рамкой С1П10 серии UGRA

Регулятор освещения (диммер) предназначен для коммутации и регулирования яркости ламп накаливания и галогеновых ламп.

Энергосберегающие и светодиодные лампы можно использовать только диммируемые. При повороте ручки регулятора происходит регулирование, в крайнем левом положении выключение. Представляет собой механизм диммера С10Д6-ОХХ с установленной на него односторонней рамкой С1010.

Устанавливается в монтажные коробки или специальные монтажные полости при скрытой проводке электрических сетей. Диммер позволяет производить монтаж, как при помощи распорных лапок, так и на резьбовые элементы в монтажной коробке.

С1Д6.СБ -ОХХ - Последние три цифры обозначают цвет изделия. «ХХ» в обозначении представляют собой цифры от 01 до 50 соответствующие цвету внешних элементов (001-белый, 003-бежевый).



Белый 001



Бежевый 003

## Технические характеристики

Номинальное напряжение	250В~
Частота	50-60 Гц
Габаритные размеры без рамки, мм	71x71x55
Габаритные размеры с установленной рамкой, мм	86x86x55
Климатическое исполнение	УХЛ-4
Степень защиты от влаги и пыли	IP 20
Максимальная нагрузка для галогенных ламп	от 50 до 500 Вт
Максимальная нагрузка для светодиодных диммируемых ламп	от 5 до 50 Вт
Масса нетто	97±3 г
Количество контактных зажимов	2
Количество крепёжных отверстий	4



# BRAVO

## СЕРИЯ BRAVO

Серия BRAVO – электроустановочные изделия GUSI Electric обращают на себя внимание плавными линиями. Классические формы в 5-и цветовых решениях (белый и бежевый) неизменно притягивают взгляд. Дополнительно можно окрасить изделие в любые цвета.

Элегантная форма и классический стиль исполнения сочетается со всеми линиями декора. Простота, стиль, красота плавных изгибов, BRAVO позволяет Вам создать неповторимый дизайн!

Качество и практичность – основной принцип электроустановочных изделий данной серии.

Рамки могут использоваться для 1, 2, 3, 4-х и 5-ти постовой сборки. Изделия и рамки серии BRAVO представлены в основных цветах: Белый, Бежевый, Серебро, Графит, Перламутровый и Шампань, а также декоративные рамки из цинка следующих цветовых решений: медь, темно-красный и оникс.



## S10B1

Механизм выключателя одноклавишного серии BRAVO

Механизм выключателя предназначен для коммутации одной цепи источников освещения. Совместим для проводов и кабелей с токопроводящими жилами из меди или алюминиевого сплава 8 серии.

Устанавливается в монтажные коробки или специальные монтажные полости при скрытой проводке электрических сетей. Выключатель позволяет производить монтаж, как при помощи распорных лапок, так и на резьбовые элементы в монтажной коробке.



Белый 001

Бежевый 003

Серебро 004

Графит 010

Шампань 027

Жемчуг 028

### Схема подключения

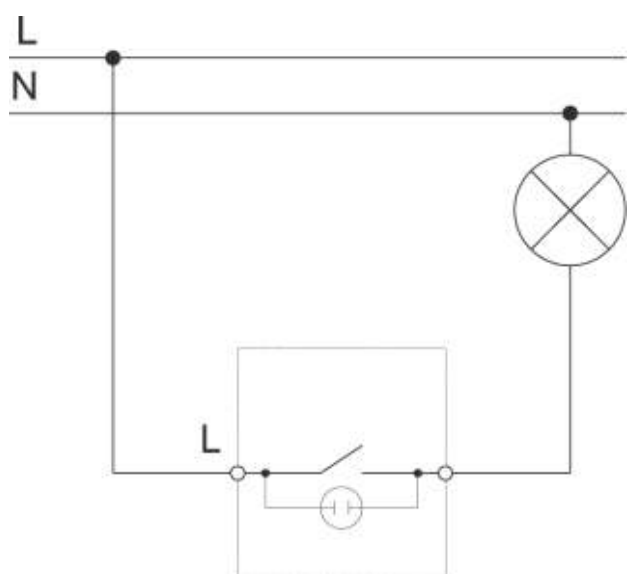

S10B1-0XX - Последние три цифры обозначают цвет изделия. «XX» в обозначении представляют собой цифры от 01 до 50 соответствующие цвету внешних элементов (001-белый, 003-бежевый, 004-серебро, 005-золото, 010-графит, 012-бордо, 027- шампань, 028-жемчуг).

### Технические характеристики

Напряжение	250В~
Номинальный ток	10А
Габаритные размеры без рамки, мм	71x71x44,5
Габаритные размеры с установленной рамкой, мм	86x86x44,5
Климатическое исполнение	УХЛ-4
Степень защиты от влаги и пыли	IP 20
Максимальная нагрузка	2500 Вт
Масса нетто	68,5±3 г
Максимальное сечение присоединяемого провода	4 мм <sup>2</sup>
Количество контактных зажимов	2
Количество крепёжных отверстий	4



## C10B18

Механизм выключателя одноклавишного, со светоиндикацией серии BRAVO

Механизм выключателя одноклавишного со светоиндикацией предназначен для коммутации одной цепи источников освещения. Имеет светоиндикацию для определения его местоположения в помещении в тёмное время суток. Совместим для проводов и кабелей с токопроводящими жилами из меди или алюминиевого сплава 8 серии.

Устанавливается в монтажные коробки или специальные монтажные полости при скрытой проводке электрических сетей. Выключатель позволяет производить монтаж, как при помощи распорных лапок, так и на резьбовые элементы в монтажной коробке.



Белый 001



Бежевый 003



Серебро 004



Графит 010



Шампань 027



Жемчуг 028

### Схема подключения

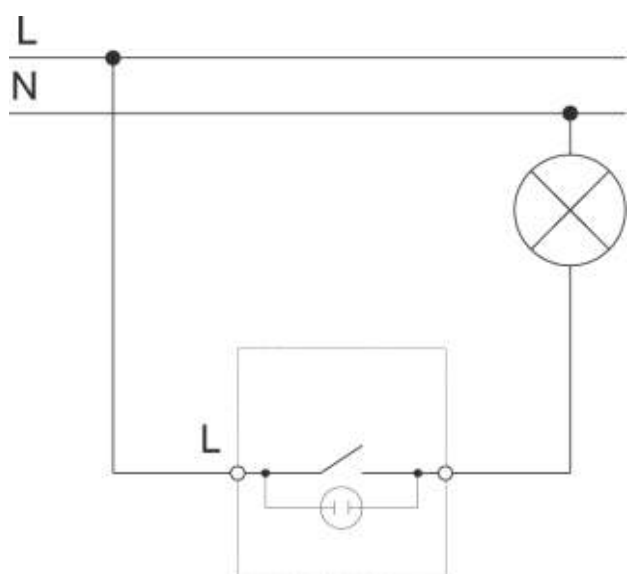

C10B18-0XX - Последние три цифры обозначают цвет изделия. «XX» в обозначении представляют собой цифры от 01 до 50 соответствующие цвету внешних элементов (001-белый, 003-бежевый, 004 -серебро, 005-золото, 010-графит, 012-бордо, 027- шампань, 028-жемчуг).

### Технические характеристики

Напряжение	250В~
Номинальный ток	10А
Габаритные размеры без рамки, мм	71x71x44,5
Габаритные размеры с установленной рамкой, мм	86x86x44,5
Климатическое исполнение	УХЛ-4
Степень защиты от влаги и пыли	IP 20
Максимальная нагрузка	2500 Вт
Масса нетто	70±3 г
Максимальное сечение присоединяемого провода	4 мм <sup>2</sup>
Количество контактных зажимов	2
Количество крепёжных отверстий	4





## C10B2

Механизм выключателя двухклавишного серии BRAVO

Механизм выключателя предназначен для коммутации двух цепей источников освещения. Совместим для проводов и кабелей с токопроводящими жилами из меди или алюминиевого сплава 8 серии.

Устанавливается в монтажные коробки или специальные монтажные полости при скрытой проводке электрических сетей. Изделие позволяет производить монтаж, как при помощи распорных лапок, так и на резьбовые элементы в монтажной коробке.



Белый 001

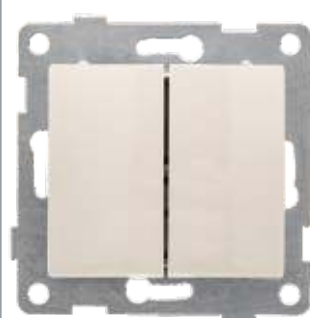

Бежевый 003



Серебро 004



Графит 010



Шампань 027



Жемчуг 028

### Схема подключения

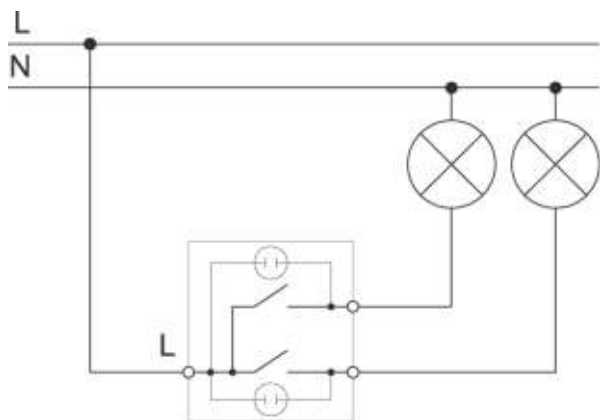

C10B2-0XX - Последние три цифры обозначают цвет изделия. «XX» в обозначении представляют собой цифры от 01 до 50 соответствующие цвету внешних элементов (001-белый, 003-бежевый, 004 -серебро,005-золото, 010-графит, 012-бордо, 027-шампань, 028-жемчуг).

### Технические характеристики

Напряжение	250В~
Номинальный ток	10А
Габаритные размеры без рамки, мм	71x71x44,5
Габаритные размеры с установленной рамкой, мм	86x86x44,5
Климатическое исполнение	УХЛ-4
Степень защиты от влаги и пыли	IP 20
Максимальная нагрузка	2500 Вт
Масса нетто	75,5±3 г
Максимальное сечение присоединяемого провода	4 мм <sup>2</sup>
Количество контактных зажимов	3
Количество крепёжных отверстий	4



## С10В28

Механизм выключателя двухклавишного, со светоиндикацией серии BRAVO

Механизм выключателя двухклавишного со светоиндикацией предназначен для коммутации двух цепей источников освещения. Имеет светоиндикацию для определения его местоположения в помещении в тёмное время суток. Совместим для проводов и кабелей с токопроводящими жилами из меди или алюминиевого сплава 8 серии.

Устанавливается в монтажные коробки или специальные монтажные полости при скрытой проводке электрических сетей. Позволяет производить монтаж, как при помощи распорных лапок, так и на резьбовые элементы в монтажной коробке.



Белый 001

Бежевый 003

Серебро 004

Графит 010

Шампань 027

Жемчуг 028

### Схема подключения

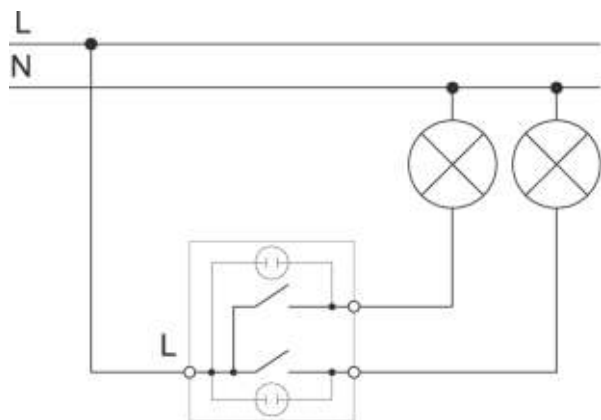

С10В28-ОХХ - Последние три цифры обозначают цвет изделия. «ХХ» в обозначении представляют собой цифры от 01 до 50 соответствующие цвету внешних элементов (001-белый, 003 -бежевый, 004 -серебро, 005-золото, 010-графит, 012-бордо, 027-шампань, 028-жемчуг).

### Технические характеристики

Напряжение	250В~
Номинальный ток	10А
Габаритные размеры без рамки, мм	71x71x44,5
Габаритные размеры с установленной рамкой, мм	86x86x44,5
Климатическое исполнение	УХЛ-4
Степень защиты от влаги и пыли	IP 20
Максимальная нагрузка	2500 Вт
Масса нетто	76±3 г
Максимальное сечение присоединяемого провода	4 мм <sup>2</sup>
Количество контактных зажимов	3
Количество крепёжных отверстий	4



## C10B4

Механизм выключателя (переключателя) проходного одноклавишного серии BRAVO

Механизм выключателя (переключателя) предназначен для управления одной цепью источников освещения из двух разных мест одновременно. Для реализации схемы используются два переключателя. Совместим для проводов и кабелей с токопроводящими жилами из меди или алюминиевого сплава 8 серии. Устанавливается в монтажные коробки или специальные монтажные полости при скрытой проводке электрических сетей. Выключатель позволяет производить монтаж, как при помощи распорных лапок, так и на резьбовые элементы в монтажной коробке.



### Схема подключения

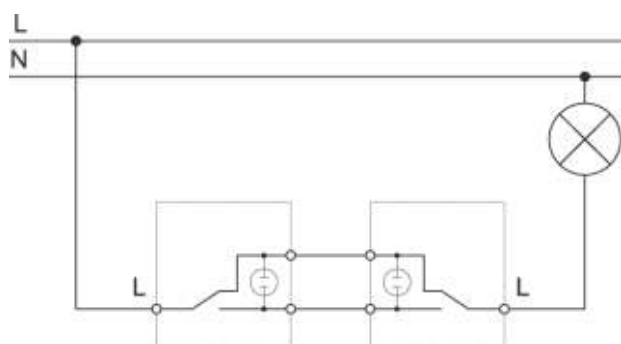

C10B4-0XX - Последние три цифры обозначают цвет изделия. «XX» в обозначении представляют собой цифры от 01 до 50 соответствующие цвету внешних элементов (001-белый, 003-бежевый, 004-серебро, 005-золото, 010-графит, 012-бордо, 027-шампань, 028-жемчуг).

### Технические характеристики

Напряжение	250В~
Номинальный ток	10А
Габаритные размеры без рамки, мм	71x71x44,5
Габаритные размеры с установленной рамкой, мм	86x86x44,5
Климатическое исполнение	УХЛ-4
Степень защиты от влаги и пыли	IP 20
Максимальная нагрузка	2500 Вт
Масса нетто	71,5±3 г
Максимальное сечение присоединяемого провода	4 мм <sup>2</sup>
Количество контактных зажимов	3
Количество крепёжных отверстий	4



## C10B5

Механизм выключателя двухполюсного, одноклавишного серии BRAVO

Механизм выключателя предназначен для коммутации одной цепи источников освещения, при этом производится одновременное размыкание двух полюсов цепи. Совместим для проводов и кабелей с токопроводящими жилами из меди или алюминиевого сплава 8 серии. Устанавливается в монтажные коробки или специальные монтажные полости при скрытой проводке электрических сетей. Выключатель позволяет производить монтаж, как при помощи распорных лапок, так и на резьбовые элементы в монтажной коробке.



Белый 001

Бежевый 003

Серебро 004

Графит 010

Шампань 027

Жемчуг 028

### Схема подключения

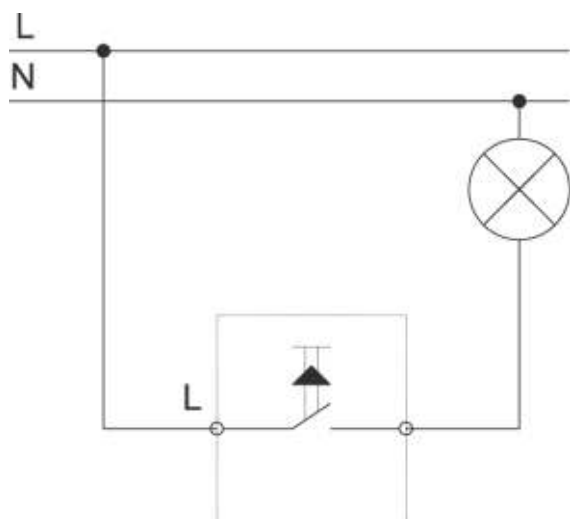

C10B5-0XX - Последние три цифры обозначают цвет изделия. «XX» в обозначении представляют собой цифры от 01 до 50 соответствующие цвету внешних элементов (001-белый, 003-бежевый, 004-серебро, 005-золото, 010-графит, 012-бордо, 027- шампань, 028-жемчуг).

### Технические характеристики

Напряжение	250В~
Номинальный ток	10А
Габаритные размеры без рамки, мм	71x71x44,5
Габаритные размеры с установленной рамкой, мм	86x86x44,5
Климатическое исполнение	УХЛ-4
Степень защиты от влаги и пыли	IP 20
Максимальная нагрузка	2500 Вт
Масса нетто	76±3 г
Максимальное сечение присоединяемого провода	4 мм <sup>2</sup>
Количество контактных зажимов	4
Количество крепёжных отверстий	4



## C10B6

Механизм выключателя самовозвратного одноклавишного серии BRAVO

Механизм выключателя предназначен для коммутации одной цепи, при этом после нажатия, клавиша возвращается в исходное положение. Совместим для проводов и кабелей с токопроводящими жилами из меди или алюминиевого сплава 8 серии.

Устанавливается в монтажные коробки или специальные монтажные полости при скрытой проводке электрических сетей. Выключатель позволяет производить монтаж, как при помощи распорных лапок, так и на резьбовые элементы в монтажной коробке.

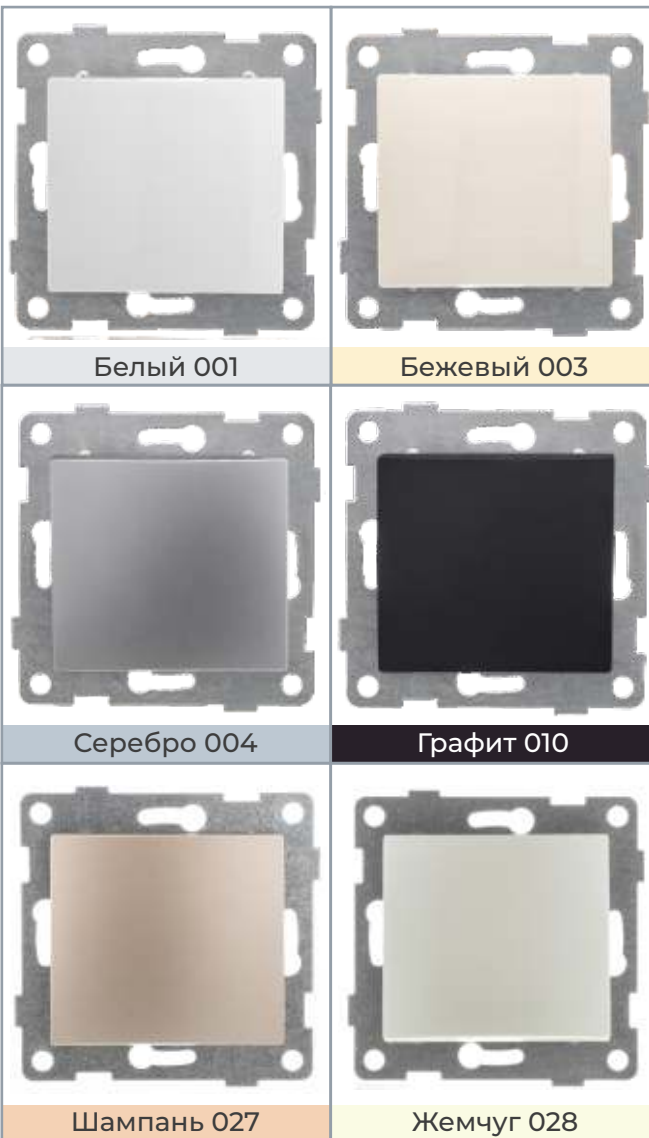

Белый 001

Бежевый 003

Серебро 004

Графит 010

Шампань 027

Жемчуг 028

### Схема подключения

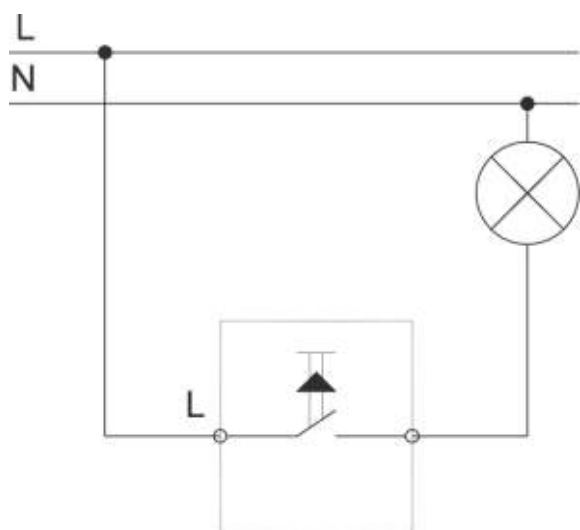

C10B6-0XX - Последние три цифры обозначают цвет изделия. «XX» в обозначении представляют собой цифры от 01 до 50 соответствующие цвету внешних элементов (001-белый, 003 -бежевый, 004-серебро, 005-золото, 010-графит, 012-бордо, 027-шампань, 028 - жемчуг).

### Технические характеристики

Напряжение	250В~
Номинальный ток	10А
Габаритные размеры без рамки, мм	71x71x44,5
Габаритные размеры с установленной рамкой, мм	86x86x44,5
Климатическое исполнение	УХЛ-4
Степень защиты от влаги и пыли	IP 20
Максимальная нагрузка	2500 Вт
Масса нетто	69±3 г
Максимальное сечение присоединяемого провода	4 мм <sup>2</sup>
Количество контактных зажимов	2
Количество крепёжных отверстий	4





## C10B7

Механизм выключателя перекрёстного одноклавишного серии BRAVO

Механизм выключателя предназначен для коммутации цепей источников освещения. Используется для управления источниками света из трёх и более точек, совместно с проходными выключателями. Совместим для проводов и кабелей с токопроводящими жилами из меди или алюминиевого сплава 8 серии.

Устанавливается в монтажные коробки или специальные монтажные полости при скрытой проводке электрических сетей. Выключатель позволяет производить монтаж, как при помощи распорных лапок, так и на резьбовые элементы в монтажной коробке.



Белый 001

Бежевый 003

Серебро 004

Графит 010

Шампань 027

Жемчуг 028

### Схема подключения

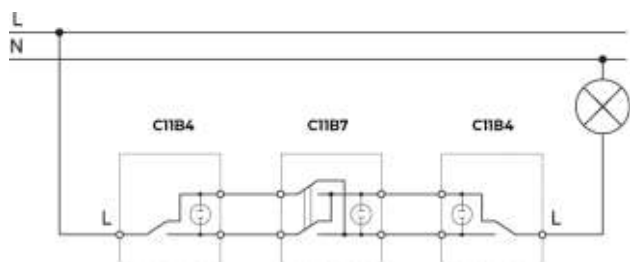

C10B7-0XX - Последние три цифры обозначают цвет изделия. «XX» в обозначении представляют собой цифры от 01 до 50 соответствующие цвету внешних элементов (001-белый, 003-бежевый, 004-серебро, 005-золото, 010-графит, 012-бордо, 027-шампань, 028-жемчуг).

### Технические характеристики

Напряжение	250В~
Номинальный ток	10А
Габаритные размеры без рамки, мм	71x71x44,5
Габаритные размеры с установленной рамкой, мм	86x86x44,5
Климатическое исполнение	УХЛ-4
Степень защиты от влаги и пыли	IP 20
Максимальная нагрузка	2500 Вт
Масса нетто	77±3 г
Максимальное сечение присоединяемого провода	4 мм <sup>2</sup>
Количество контактных зажимов	4
Количество крепёжных отверстий	4



## C10P2

Механизм розетки без бокового заземляющего контакта с защитой от проникновения серии BRAVO

Механизм розетки предназначен для подключения бытовых и других аналогичных электрических приборов. Имеет защиту от проникновения в контактные отверстия для вилки. Совместим для проводов и кабелей с токопроводящими жилами из меди или алюминиевого сплава 8 серии.

Устанавливается в монтажные коробки или специальные монтажные полости при скрытой проводке электрических сетей. Розетка позволяет производить монтаж, как при помощи распорных лапок, так и на резьбовые элементы в монтажной коробке.



Белый 001

Бежевый 003

Серебро 004

Графит 010

Шампань 027

Жемчуг 028

### Схема подключения

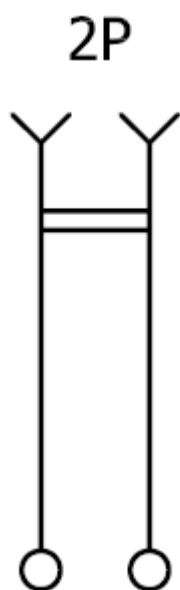

C10P2-0XX - Последние три цифры обозначают цвет изделия. «XX» в обозначении представляют собой цифры от 01 до 50 соответствующие цвету внешних элементов. (001-белый, 003-бежевый, 004- серебро, 005-золото, 010- графит, 012-бордо, 027- шампань, 028 - жемчуг). Сокращения: боковой заземляющий контакт – БЗК; защита от проникновения – ЗП.

### Технические характеристики

Напряжение	250В~
Номинальный ток	16А
Габаритные размеры без рамки, мм	71x71x36
Габаритные размеры с установленной рамкой, мм	86x86x36
Климатическое исполнение	УХЛ-4
Степень защиты от влаги и пыли	IP 20
Максимальная нагрузка	3500 Вт
Масса нетто	61±3 г
Максимальное сечение присоединяемого провода	4 мм <sup>2</sup>
Количество контактных зажимов	2
Количество крепёжных отверстий	4



## C10P4

Механизм розетки с боковым заземляющим контактом с защитой от проникновения серии BRAVO

Механизм розетки предназначен для подключения бытовых и других аналогичных электрических приборов. Имеет боковой заземляющий контакт, который служит для снижения опасности короткого замыкания и поражения электрическим током, а так же защиту от проникновения в контактные отверстия для вилки. Совместим для проводов и кабелей с токопроводящими жилами из меди или алюминиевого сплава 8 серии.

Устанавливается в монтажные коробки или специальные монтажные полости при скрытой проводке электрических сетей. Розетка позволяет производить монтаж, как при помощи распорных лапок, так и на резьбовые элементы в монтажной коробке.



Белый 001



Бежевый 003



Серебро 004



Графит 010



Шампань 027



Жемчуг 028

### Схема подключения

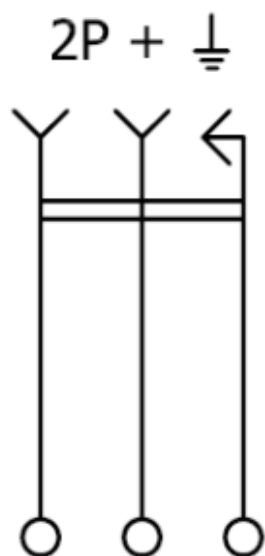

C10P4 -0XX - Последние три цифры обозначают цвет изделия. «XX» в обозначении представляют собой цифры от 01 до 50 соответствующие цвету внешних элементов. (001-белый, 003-бежевый, 004-серебро, 005-золото, 010- графит, 012-бордо, 027-шампань, 028 -жемчуг). Сокращения: боковой заземляющий контакт -БЗК; защита от проникновения-ЗП.

### Технические характеристики

Напряжение	250В~
Номинальный ток	16А
Габаритные размеры без рамки, мм	71x71x45
Габаритные размеры с установленной рамкой, мм	86x86x45
Климатическое исполнение	УХЛ-4
Степень защиты от влаги и пыли	IP 20
Максимальная нагрузка	3500 Вт
Масса нетто	70±3 г
Максимальное сечение присоединяемого провода	4 мм <sup>2</sup>
Количество контактных зажимов (включая БЗК)	3
Количество крепёжных отверстий	4



## ST0P91

Механизм розетки с крышкой, с боковым заземляющим контактом, с защитой от проникновения серии BRAVO

Механизм розетки предназначен для подключения бытовых и других аналогичных электрических приборов. Имеет боковой заземляющий контакт, который служит для снижения опасности короткого замыкания и поражения электрическим током, а так же защиту от проникновения в контактные отверстия для вилки. Имеет крышку, закрывающую контактное гнездо. Совместим для проводов и кабелей с токопроводящими жилами из меди или алюминиевого сплава 8 серии.

Устанавливается в монтажные коробки или специальные монтажные полости при скрытой проводке электрических сетей. Розетка позволяет производить монтаж, как при помощи распорных лапок, так и на резьбовые элементы в монтажной коробке.



Белый 001



Бежевый 003



Серебро 004



Графит 010



Шампань 027



Жемчуг 028

### Схема подключения

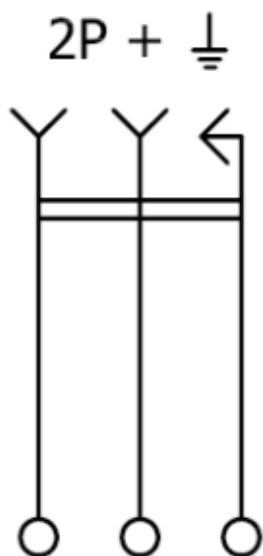

ST0P91 -0XX - Последние три цифры обозначают цвет изделия. «XX» в обозначении представляют собой цифры от 01 до 50 соответствующие цвету внешних элементов. (001-белый, 003-бежевый, 004-серебро, 005-золото, 010-графит, 012-бордо, 027-шампань, 028- жемчуг). Сокращения: боковой заземляющий контакт – БЗК; защита от проникновения – ЗП.

### Технические характеристики

Напряжение	250В~
Номинальный ток	16А
Габаритные размеры без рамки, мм	71x71x50
Габаритные размеры с установленной рамкой, мм	86x86x50
Климатическое исполнение	УХЛ-4
Степень защиты от влаги и пыли	IP 20
Максимальная нагрузка	3500 Вт
Масса нетто	78±3 г
Максимальное сечение присоединяемого провода	4 мм <sup>2</sup>
Количество контактных зажимов (включая БЗК)	3
Количество крепёжных отверстий	4



## С10Т1 / С10Т2

Механизм розетки телефонной RJ-12, одинарной / двойной серии BRAVO

Механизм розетки предназначен для коммутации телефонов и телефонных линий. Одинарный / двойной. Для подключения используются безвинтовые самозажимные контакты.

Устанавливается в монтажные коробки или специальные монтажные полости при скрытой проводке сетей. Розетка позволяет производить монтаж, как при помощи распорных лапок, так и на резьбовые элементы в монтажной коробке.



Белый 001



Бежевый 003



Серебро 004



Графит 010



Шампань 027



Жемчуг 028

### Схема подключения

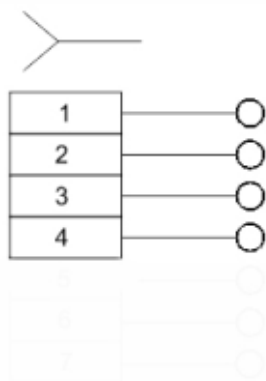

С10Т1-ОХХ / С10Т2-ОХХ - Последние три цифры обозначают цвет изделия. «ХХ» в обозначении представляют собой цифры от 01 до 40 соответствующие цвету внешних элементов. (001-белый, 003-бежевый, 004-серебро, 005-золото, 010-графит, 012-бордо, 027-шампань, 028-жемчуг.)

### Технические характеристики

Категория	cat. 3
Диаметр присоединяемого проводника без изоляции	0,3-0,6 мм
Тип телекоммуникационного кабеля	UTP 2-парный витая пара, телефонный
Габаритные размеры без рамки, мм	71x71x35
Габаритные размеры с установленной рамкой, мм	86x86x37
Количество контактов	4 (6P4C) / 2x4
Степень защиты	IP 20
Масса нетто	50,5 ±3 г / 56±3 г
Количество крепёжных отверстий	4





## С10К1 / С10К2

Механизм розетки компьютерной RJ-45, одинарной / двойной серии BRAVO

Механизм розетки предназначен для коммутации компьютера и компьютерных сетей. Одинарный / двойной.

Устанавливается в монтажные коробки или специальные монтажные полости при скрытой проводке сетей. Розетка позволяет производить монтаж, как при помощи распорных лапок, так и на резьбовые элементы в монтажной коробке.



Белый 001



Бежевый 003



Серебро 004



Графит 010



Шампань 027



Жемчуг 028

### Схема подключения

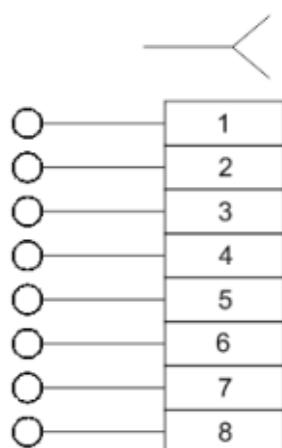

С10К1-ОХХ / С10К2-ОХХ - Последние три цифры обозначают цвет изделия. «ХХ» в обозначении представляют собой цифры от 01 до 40 соответствующие цвету внешних элементов. (001-белый, 003-бежевый, 004-серебро, 005-золото, 010-графит, 012-бордо, 027-шампань, 028-жемчуг.)

### Технические характеристики

Категория	cat. 5e
Диаметр присоединяемого проводника без изоляции	0,3-0,6 мм
Тип телекоммуникационного кабеля	UTP 4 - парный витая пара
Габаритные размеры без рамки, мм	71x71x35
Габаритные размеры с установленной рамкой, мм	86x86x37
Количество контактов	8 (8P8C) / 2x8
Степень защиты	IP 20
Масса нетто	50,5 ±3 г / 56±3 г
Количество крепёжных отверстий	4



## СЮКТ

Механизм розетки компьютерной и телефонной (RJ45, RJ12) серии BRAVO

Механизм розетки предназначен для коммутации компьютерных и телефонных сетей. Имеет один разъём RJ45, второй RJ12.

Устанавливается в монтажные коробки или специальные монтажные полости при скрытой проводке сетей. Розетка позволяет производить монтаж, как при помощи распорных лапок, так и на резьбовые элементы в монтажной коробке.



Белый 001



Бежевый 003



Серебро 004



Графит 010



Шампань 027



Жемчуг 028

### Схема подключения

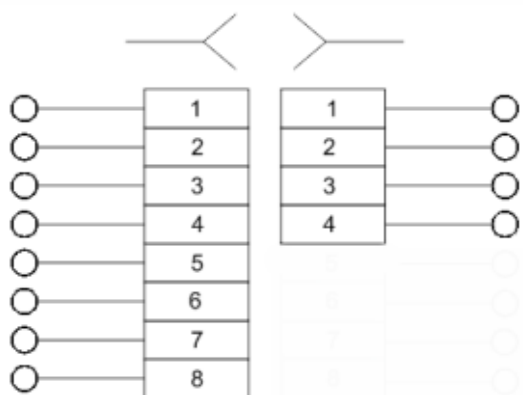

СЮКТ-ОХХ - Последние три цифры обозначают цвет изделия. «ХХ» в обозначении представляют собой цифры от 01 до 40 соответствующие цвету внешних элементов. (001-белый, 003-бежевый, 004-серебро, 005-золото, 010-графит, 012-бордо, 027-шампань, 028-жемчуг.)

### Технические характеристики

Категория	cat. 5e, cat. 3
Диаметр присоединяемого проводника без изоляции	0,3-0,6 мм
Тип телекоммуникационного кабеля	УТР 4-парный витая пара, УТР 2-парный витая пара, телефонный
Габаритные размеры без рамки, мм	71x71x35
Габаритные размеры с установленной рамкой, мм	86x86x37
Количество контактов	8+4
Степень защиты	IP 20
Масса нетто	56±3 г
Количество крепёжных отверстий	4

## С10ТS1

Механизм розетки антенной TV+SAT, оконечной серии BRAVO

Механизм розетки предназначен для использования в эфирной кабельной сети и для спутникового телевидения. Оконечная. Устанавливается в монтажные коробки или специальные монтажные полости при скрытой проводке сетей. Розетка позволяет производить монтаж, как при помощи распорных лапок, так и на резьбовые элементы в монтажной коробке.

### Технические характеристики

Габаритные размеры без рамки, мм	69x64x38
Габаритные размеры с установленной рамкой, мм	86x86x38
Частотный диапазон:	
TV	5-862 МГц
SAT	950-2400 МГц
Масса нетто	85,0 ±3 г
Количество выводов	2 (TV+SAT)
Количество крепёжных отверстий	2



Белый 001



Бежевый 003



Серебро 004



Графит 010



Шампань 027



Жемчуг 028

## С10А1

Механизм антенной розетки, одинарной, скрытая установка серии BRAVO

Механизм розетки предназначен для использования в эфирной кабельной сети. Устанавливается в монтажные коробки или специальные монтажные полости при скрытой проводке сетей. Розетка позволяет производить монтаж, как при помощи распорных лапок, так и на резьбовые элементы в монтажной коробке.

### Технические характеристики

Габаритные размеры без рамки, мм	71x71x45
Габаритные размеры с установленной рамкой, мм	86x86x45
Частотный диапазон:	
TV	5-862 МГц
Масса нетто	63,0±3 г
Количество выводов	1
Количество крепёжных отверстий	4



Белый 001



Бежевый 003



Серебро 004



Графит 010



Шампань 027



Жемчуг 028

С10ТS1-ОХХ, С10А1-ОХХ - Последние три цифры обозначают цвет изделия. «ХХ» в обозначении представляют собой цифры от 01 до 40 соответствующие цвету внешних элементов. (001-белый, 003-бежевый, 004-серебро, 005-золото, 010-графит, 012-бордо, 027-шампань, 028-жемчуг.)



## C10USB2

Механизм розетки USB, двойной серии BRAVO

Механизм розетки предназначен для зарядки бытовых и других аналогичных электрических приборов и устройств, имеющих возможность зарядки и подключения к USB разъёму. Имеет два параллельных разъёма. Время зарядки ёмкости 4000 мА/ч. около 10 часов.

Устанавливается в монтажные коробки или специальные монтажные полости при скрытой проводке электрических сетей. Розетка позволяет производить монтаж, как при помощи распорных лапок, так и на резьбовые элементы в монтажной коробке.



Белый 001

Бежевый 003

Серебро 004

Графит 010

Шампань 027

Жемчуг 028

### Технические характеристики

Входное напряжение	250В~
Выходное напряжение	5,1 В
Выходной ток	2,1 А
Габаритные размеры без рамки, мм	71x71x44
Габаритные размеры с установленной рамкой, мм	86x86x44
Климатическое исполнение	УХЛ-4
Степень защиты от влаги и пыли	IP 20
Количество USB разъёмов	2
Масса нетто	95 ±3 г
Количество контактных зажимов	2
Количество крепёжных отверстий	4
Тип контактных зажимов	винтовые

C10USB2-0XX - Последние три цифры обозначают цвет изделия. «XX» в обозначении представляют собой цифры от 01 до 50 соответствующие цвету внешних элементов. (001-белый, 003-бежевый, 004-серебро, 005-золото, 010-графит, 012-бордо, 027-шампань, 028-жемчуг.)



## С10Д6

Механизм диммера с накладкой и воротком серии BRAVO

Механизм регулятора освещения (диммера) предназначен для коммутации и регулирования яркости ламп накаливания и галогеновых ламп. Энергосберегающие и светодиодные лампы можно использовать только диммируемые. При повороте ручки регулятора происходит регулирование, в крайнем левом положении выключение.

Устанавливается в монтажные коробки или специальные монтажные полости при скрытой проводке электрических сетей. Диммер позволяет производить монтаж, как при помощи распорных лапок, так и на резьбовые элементы в монтажной коробке.



Белый 001



Бежевый 003

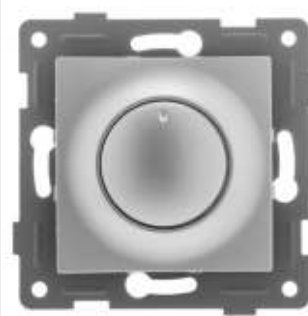

Серебро 004



Графит 010



Шампань 027



Жемчуг 028

### Схема подключения

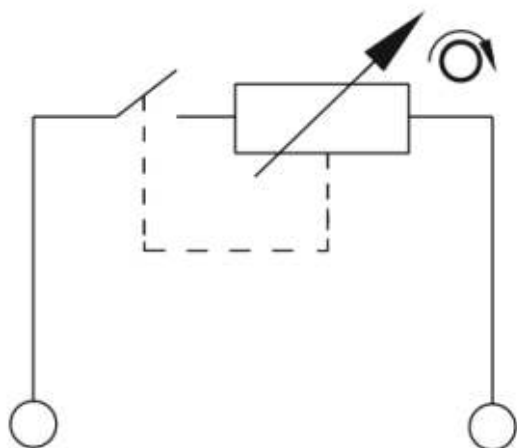

С10Д6-ОХХ - Последние три цифры обозначают цвет изделия. «ХХ» в обозначении представляют собой цифры от 01 до 50 соответствующие цвету внешних элементов (001-белый, 003-бежевый, 004-серебро, 005-золото, 010-графит, 012-бордо, 027-шампань, 028-жемчуг).

### Технические характеристики

Номинальное напряжение	250В~
Частота	50-60 Гц
Габаритные размеры без рамки, мм	71x71x55
Габаритные размеры с установленной рамкой, мм	86x86x55
Климатическое исполнение	УХЛ-4
Степень защиты от влаги и пыли	IP 20
Максимальная нагрузка	500 Вт
Масса нетто	83±3 г
Количество контактных зажимов	2
Количество крепёжных отверстий	4



## С1010

РАМКА одноместная  
для механизмов  
серии BRAVO



Белый 001

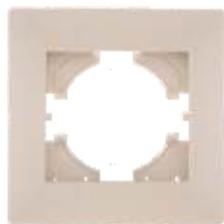

Бежевый 003

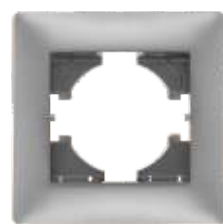

Серебро 004

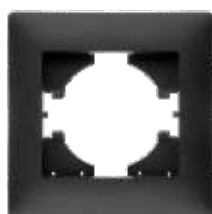

Графит 010



Шампань 027



Жемчуг 028

## С1020

РАМКА двухместная  
для механизмов  
серии BRAVO

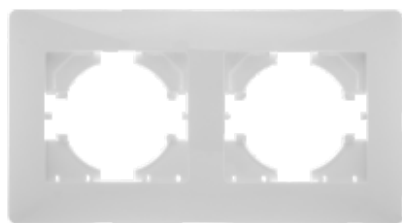
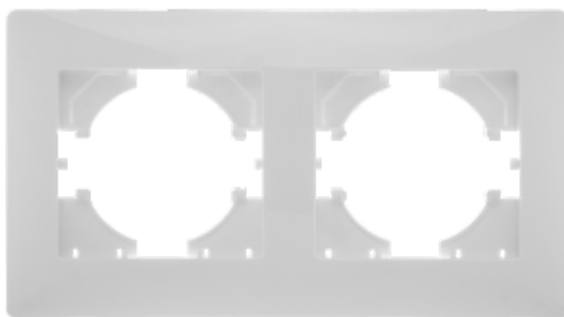

Белый 001

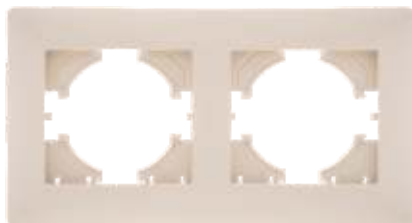

Бежевый 003

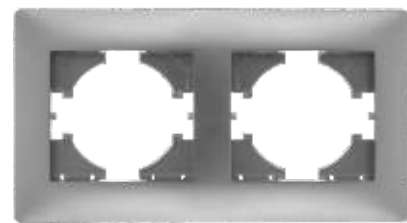

Серебро 004

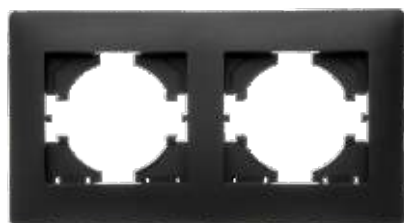

Графит 010



Шампань 027



Жемчуг 028

С10Т51-ОХХ - Последние три цифры обозначают цвет изделия. «ХХ» в обозначении представляют собой цифры от 01 до 40 соответствующие цвету внешних элементов. (001-белый, 003-бежевый, 004-серебро, 005-золото, 010-графит, 012-бордо, 027-шампань, 028-жемчуг.)

# С1030

РАМКА трехместная для механизмов  
серии BRAVO

Белый 001



Бежевый 003

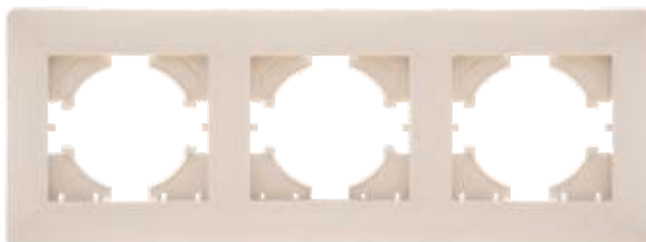

Серебро 004

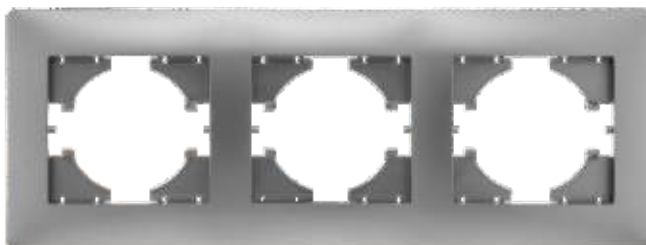

Графит 010

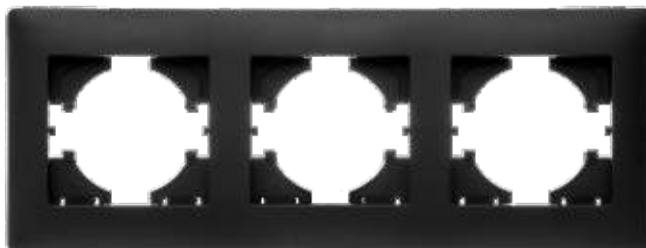

Шампань 027



Жемчуг 028

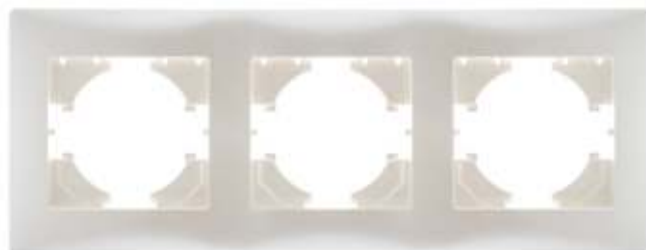

С1030-ОХХ - Последние три цифры обозначают цвет изделия. «ОХХ» в обозначении представляют собой цифры от 01 до 40 соответствующие цвету внешних элементов. (001-белый, 003-бежевый, 004-серебро, 005-золото, 010-графит, 012-бордо, 027-шампань, 028-жемчуг.)

# С1040

РАМКА четырехместная для механизмов серии BRAVO

Белый 001

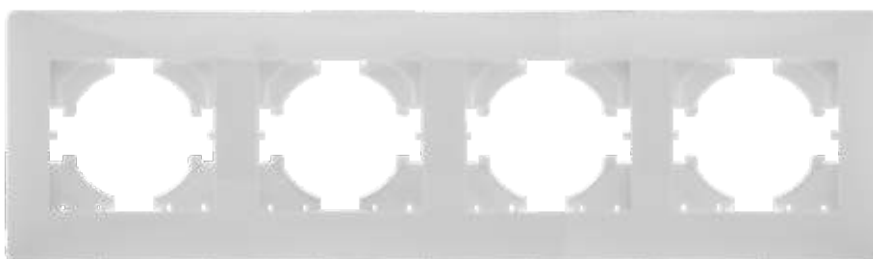

Бежевый 003

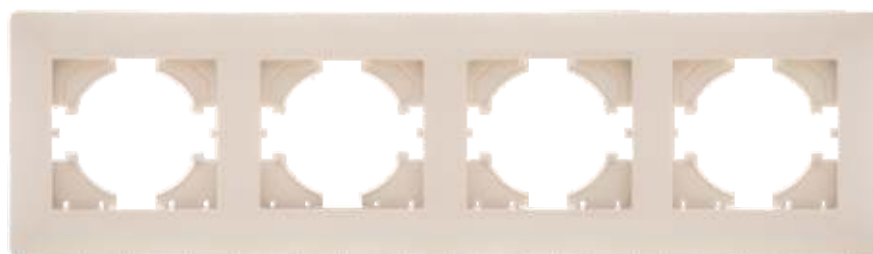

Серебро 004

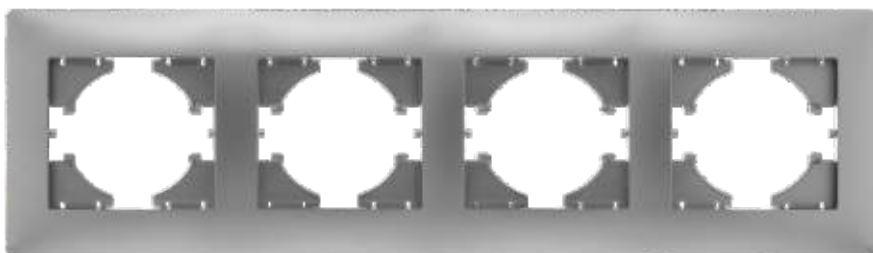

Графит 010



Шампань 027

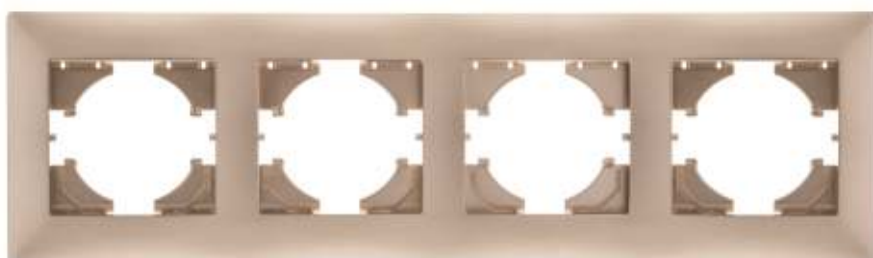

Жемчуг 028



С1040-ОХХ - Последние три цифры обозначают цвет изделия. «ОХХ» в обозначении представляют собой цифры от 01 до 40 соответствующие цвету внешних элементов. (001-белый, 003-бежевый, 004-серебро, 005-золото, 010-графит, 012-бордо, 027-шампань, 028-жемчуг.)

# С1050

РАМКА пятиместная для механизмов  
серии BRAVO

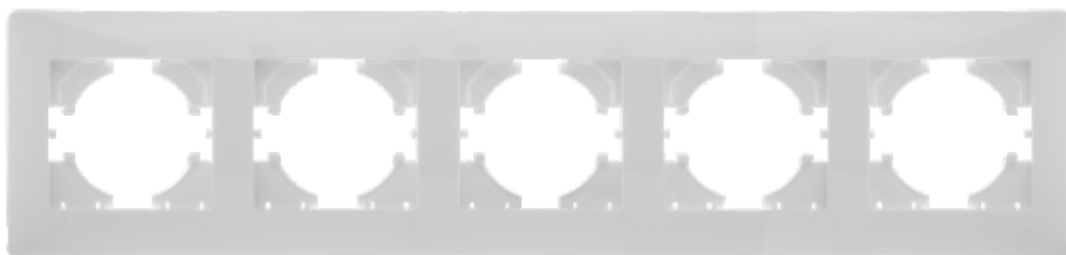

Белый 001

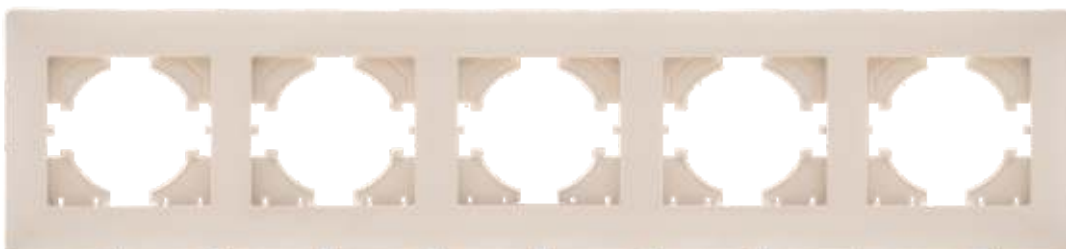

Бежевый 003

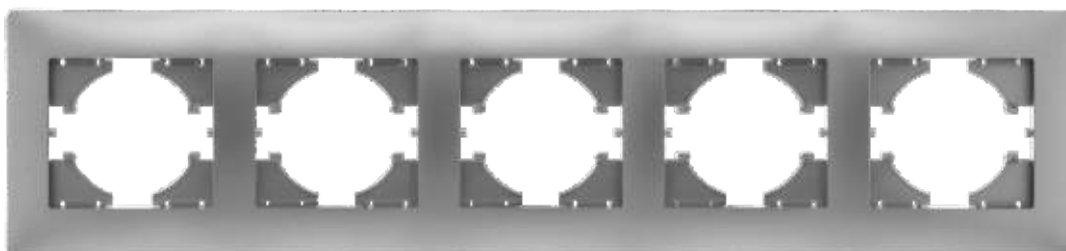

Серебро 004

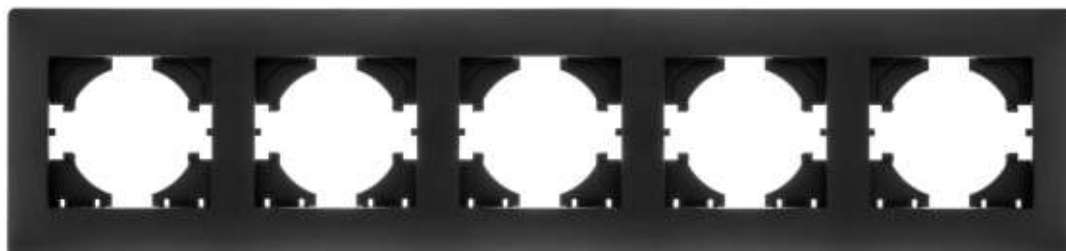

Графит 010



Шампань 027

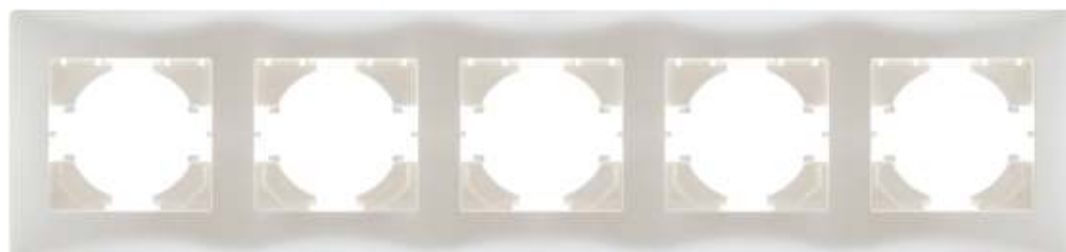

Жемчуг 028

СПТС1-ОХХ - Последние три цифры обозначают цвет изделия. «ХХ» в обозначении представляют собой цифры от 01 до 40 соответствующие цвету внешних элементов. (001-белый, 003-бежевый, 004-серебро, 005-золото, 010-графит, 012-бордо, 027-шампань, 028-жемчуг.)



**BRAVO**

## ДЕКОРАТИВНЫЕ РАМКИ

Серия электроустановочных изделий BRAVO может комплектоваться алюминиевыми рамками и рамками из каленого стекла.

Рамки из стекла доступны в следующих цветовых решениях: белый, шампань, коричневый и черный.

Рамки из алюминия доступны в следующих цветовых решениях: серебро, коричневый, и черный.

Данные рамки имеют минимальный отступ от стены – 5 мм и могут монтироваться клипсами на любой механизм.



## С1010-037

Рамка одноместная из цинка для механизмов серии BRAVO

Цвет: оникс

Производятся в 1-, 2- и 3-постовом варианте.

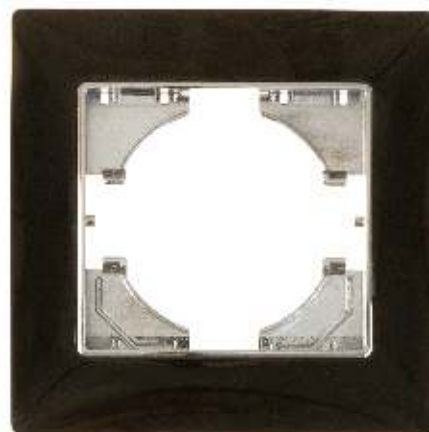

Оникс 037

## С1010-038

Рамка одноместная из цинка для механизмов серии BRAVO

Цвет: бронза

Производятся в 1-, 2- и 3-постовом варианте.

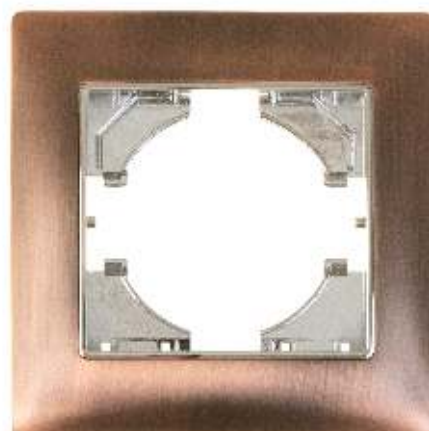

Бронза 038

## С1010-039

Рамка одноместная из цинка для механизмов серии BRAVO

Цвет: тёмно-красный

Производятся в 1-, 2- и 3-постовом варианте.

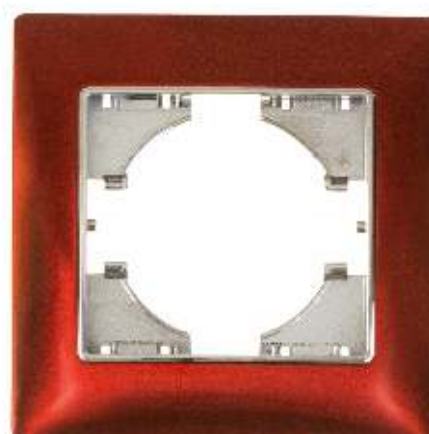

Тёмно-красный 039



## C10B1.CB / C10B18.CB

Выключатель одноклавишный, /со светоиндикацией/, с одноместной рамкой C1010 серии BRAVO

Выключатель предназначен для коммутации одной цепи источников освещения. /Имеет светоиндикацию для определения его местоположения в помещении в тёмное время суток/. Представляет собой механизм выключателя C10B1-0XX / C10B18-0XX с установленной на него одноместной рамкой C1010. Совместим для проводов и кабелей с токопроводящими жилами из меди или алюминиевого сплава 8 серии. Устанавливается в монтажные коробки или специальные монтажные полости при скрытой проводке электрических сетей. Выключатель позволяет производить монтаж, как при помощи распорных лапок, так и на резьбовые элементы в монтажной коробке.

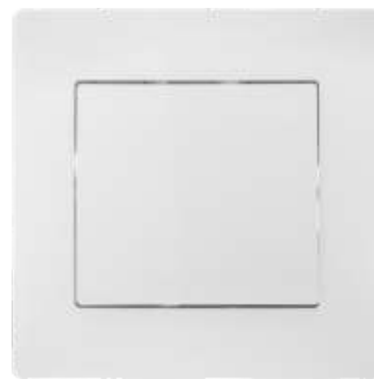

Белый 001



Бежевый 003

### Описание

Крепёжный фланец и распорные лапки изготовлены из оцинкованной стали. Материал модуля (корпуса) выключателя – стеклонаполненный негорючий пластик. Материал клавиши и рамки поликарбонат. В выключателе используются винтовые зажимы с резьбой М3,5. Для предотвращения выкручивания винта из гайки при монтаже или транспортировке, нижняя часть его резьбы заминается. Контактные зажимы изготовлены из биметалла (сталь покрытая латуной). Контактная группа подвижных контактов изготовлена из биметалла (медь и серебро 99,9 %).

C10B1.CB-0XX / C10B18.CB-0XX - Последние три цифры обозначают цвет изделия. «XX» в обозначении представляют собой цифры от 01 до 50 соответствующие цвету внешних элементов (001-белый, 003 -бежевый).

### Технические характеристики

Напряжение	250В~
Номинальный ток	10А
Габаритные размеры без рамки, мм	71x71x44,5
Габаритные размеры с установленной рамкой, мм	86x86x44,5
Климатическое исполнение	УХЛ-4
Степень защиты от влаги и пыли	IP 20
Максимальная нагрузка	2500 Вт
Масса нетто	82±3 г / 83,5 ±3 г
Максимальное сечение присоединяемого провода	4 мм <sup>2</sup>
Количество контактных зажимов	2
Количество крепёжных отверстий	4



## C10B2.CБ / C10B28.CБ

Выключатель двухклавишный,  
/со светоиндикацией/, с одноместной  
рамкой C1010 серии BRAVO

Выключатель предназначен для коммутации двух цепей источников освещения. /Имеет светоиндикацию для определения его местоположения в помещении в тёмное время суток/. Представляет собой механизм выключателя C10B2-0XX / C10B28-0XX с установленной на него одноместной рамкой C1010. Совместим для проводов и кабелей с токопроводящими жилами из меди или алюминиевого сплава 8 серии. Устанавливается в монтажные коробки или специальные монтажные полости при скрытой проводке электрических сетей. Выключатель позволяет производить монтаж, как при помощи распорных лапок, так и на резьбовые элементы в монтажной коробке.



Белый 001



Бежевый 003

### Описание

Крепёжный фланец и распорные лапки изготовлены из оцинкованной стали. Материал модуля (корпуса) выключателя – стеклонаполненный негорючий пластик. Материал клавиши и рамки поликарбонат. В выключателе используются винтовые зажимы с резьбой М3,5. Для предотвращения выкручивания винта из гайки при монтаже или транспортировке, нижняя часть его резьбы заминается. Контактные зажимы изготовлены из биметалла (сталь покрытая латуной). Контактная группа подвижных контактов изготовлена из биметалла (медь и серебро 99,9%).

C10B2.CБ-0XX / C10B28.CБ-0XX - Последние три цифры обозначают цвет изделия. «XX» в обозначении представляют собой цифры от 01 до 50 соответствующие цвету внешних элементов (001-белый, 003-бежевый).

### Технические характеристики

Напряжение	250В~
Номинальный ток	10А
Габаритные размеры без рамки, мм	71x71x44,5
Габаритные размеры с установленной рамкой, мм	86x86x44,5
Климатическое исполнение	УХЛ-4
Степень защиты от влаги и пыли	IP 20
Максимальная нагрузка	2500 Вт
Масса нетто	89±3 г / 90±3 г
Максимальное сечение присоединяемого провода	4 мм <sup>2</sup>
Количество контактных зажимов	3
Количество крепёжных отверстий	4



## C10B3.CB

Выключатель трехклавишный, с одноместной рамкой C1010 серии BRAVO

Выключатель предназначен для коммутации двух цепей источников освещения. /Имеет светоиндикацию для определения его местоположения в помещении в тёмное время суток/. Представляет собой механизм выключателя C10B3-0XX с установленной на него одноместной рамкой C1010. Совместим для проводов и кабелей с токопроводящими жилами из меди или алюминиевого сплава 8 серии.

Устанавливается в монтажные коробки или специальные монтажные полости при скрытой проводке электрических сетей. Выключатель позволяет производить монтаж, как при помощи распорных лапок, так и на резьбовые элементы в монтажной коробке.



Белый 001

### Описание

Крепёжный фланец и распорные лапки изготовлены из оцинкованной стали. Материал модуля (корпуса) выключателя – стеклонаполненный негорючий пластик. Материал клавиши и рамки поликарбонат. В выключателе используются винтовые зажимы с резьбой М3,5. Для предотвращения выкручивания винта из гайки при монтаже или транспортировке, нижняя часть его резьбы заминается. Контактные зажимы изготовлены из биметалла (сталь покрытая латунью). Контактная группа подвижных контактов изготовлена из биметалла (медь и серебро 99,9%).

C10B3.CB-0XX - Последние три цифры обозначают цвет изделия. «XX» в обозначении представляют собой цифры от 01 до 50 соответствующие цвету внешних элементов (001-белый, 003-бежевый).

### Технические характеристики

Напряжение	250В~
Номинальный ток	10А
Габаритные размеры без рамки, мм	71x71x44,5
Габаритные размеры с установленной рамкой, мм	86x86x44,5
Климатическое исполнение	УХЛ-4
Степень защиты от влаги и пыли	IP 20
Максимальная нагрузка	2500 Вт
Масса нетто	95,36 г
Максимальное сечение присоединяемого провода	4 мм <sup>2</sup>
Количество контактных зажимов	3
Количество крепёжных отверстий	6



## С10В4.СБ

Выключатель (переключатель) проходной одноклавишный, с одноместной рамкой С1010 серии BRAVO

Выключатель (переключатель) предназначен для управления одной цепью источников освещения из двух разных мест одновременно. Для реализации схемы используются два переключателя. Выключатель представляет собой механизм выключателя С10В4-ОХХ с установленной на него одноместной рамкой С1010. Совместим для проводов и кабелей с токопроводящими жилами из меди или алюминиевого сплава 8 серии. Устанавливается в монтажные коробки или специальные монтажные полости при скрытой проводке электрических сетей. Выключатель позволяет производить монтаж, как при помощи распорных лапок, так и на резьбовые элементы в монтажной коробке.

### Описание

Крепёжный фланец и распорные лапки изготовлены из оцинкованной стали. Материал модуля (корпуса) выключателя – стеклонаполненный негорючий пластик. Материал клавиши и рамки поликарбонат. В выключателе используются винтовые зажимы с резьбой М3,5. Для предотвращения выкручивания винта из гайки при монтаже или транспортировке, нижняя часть его резьбы заминается. Контактные зажимы изготовлены из биметалла (сталь покрытая латунью). Подвижный контакт изготовлен из серебра, а неподвижный изготовлена из биметалла (медь и серебро 99,9%).

С10В4.СБ-ОХХ - Последние три цифры обозначают цвет изделия. «ХХ» в обозначении представляют собой цифры от 01 до 50 соответствующие цвету внешних элементов (001-белый, 003-бежевый).



Белый 001



Бежевый 003

### Технические характеристики

Напряжение	250В~
Номинальный ток	10А
Габаритные размеры без рамки, мм	71x71x44,5
Габаритные размеры с установленной рамкой, мм	86x86x44,5
Климатическое исполнение	УХЛ-4
Степень защиты от влаги и пыли	IP 20
Максимальная нагрузка	2500 Вт
Масса нетто	85,5 ±3 г
Максимальное сечение присоединяемого провода	4 мм <sup>2</sup>
Количество контактных зажимов	3
Количество крепёжных отверстий	4





## C10P2.CB

Розетка без бокового заземляющего контакта с защитой от проникновения, с одноместной рамкой C10I0 серии BRAVO

Розетка предназначена для подключения бытовых и других аналогичных электрических приборов. Имеет защиту от проникновения в контактные отверстия для вилки. Представляет собой механизм розетки C10P2-0XX с установленной на него одноместной рамкой C10I0. Совместима для проводов и кабелей с токопроводящими жилами из меди или алюминиевого сплава 8 серии.

Устанавливается в монтажные коробки или специальные монтажные полости при скрытой проводке электрических сетей. Розетка позволяет производить монтаж, как при помощи распорных лапок, так и на резьбовые элементы в монтажной коробке.



Белый 001



Бежевый 003

### Описание

Крепёжный фланец и распорные лапки изготовлены из оцинкованной стали. Материал модуля (корпуса) розетки - стеклонаполненный негорючий пластик. Материал накладки и рамки поликарбонат. В розетке используются винтовые зажимы с резьбой М3,5. Для предотвращения выкручивания винта из гайки при монтаже или транспортировке, нижняя часть его резьбы заминается. Контактные зажимы изготовлены из биметалла (сталь покрытая латунью).

C10P2.CB-0XX - Последние три цифры обозначают цвет изделия. «XX» в обозначении представляют собой цифры от 01 до 50 соответствующие цвету внешних элементов. (001-белый, 003-бежевый.) Сокращения: боковой заземляющий контакт – БЗК; защита от проникновения – ЗП.

### Технические характеристики

Напряжение	250В~
Номинальный ток	16А
Габаритные размеры без рамки, мм	71x71x36
Габаритные размеры с установленной рамкой, мм	86x86x36
Климатическое исполнение	УХЛ-4
Степень защиты от влаги и пыли	IP 20
Максимальная нагрузка	3500 Вт
Масса нетто	74 ±3 г
Максимальное сечение присоединяемого провода	4 мм <sup>2</sup>
Количество контактных зажимов	2
Количество крепёжных отверстий	4



## С10P4.СБ

Розетка с боковым заземляющим контактом с защитой от проникновения, с односторонней рамкой С1010 серии BRAVO

Розетка предназначена для подключения бытовых и других аналогичных электрических приборов. Имеет боковой заземляющий контакт, который служит для снижения опасности короткого замыкания и поражения электрическим током, а так же защиту от проникновения в контактные отверстия для вилки. Представляет собой механизм розетки С10P4-ОХХ с установленной на него односторонней рамкой С1010. Совместима для проводов и кабелей с токопроводящими жилами из меди или алюминиевого сплава 8 серии.

Устанавливается в монтажные коробки или специальные монтажные полости при скрытой проводке электрических сетей. Розетка позволяет производить монтаж, как при помощи распорных лапок, так и на резьбовые элементы в монтажной коробке.



Белый 001



Бежевый 003

### Описание

Крепёжный фланец и распорные лапки изготовлены из оцинкованной стали. Материал модуля (корпуса) розетки-стеклонаполненный негорючий пластик. Материал накладки и рамки поликарбонат. В розетке используются винтовые зажимы с резьбой М3,5. Для предотвращения выкручивания винта из гайки при монтаже или транспортировке, нижняя часть его резьбы заминается. Контактные зажимы изготовлены из биметалла (сталь покрытая латунью). Боковой заземляющий контакт из биметалла (сталь с одной стороны покрыта латунью с другой нейзильбером).

С10P4.СБ-ОХХ - Последние три цифры обозначают цвет изделия. «ХХ» в обозначении представляют собой цифры от 01 до 50 соответствующие цвету внешних элементов. (001-белый, 003-бежевый.) Сокращения: боковой заземляющий контакт – БЗК; защита от проникновения – ЗП.

### Технические характеристики

Напряжение	250В~
Номинальный ток	16А
Габаритные размеры без рамки, мм	71x71x45
Габаритные размеры с установленной рамкой, мм	86x86x45
Климатическое исполнение	УХЛ-4
Степень защиты от влаги и пыли	IP 20
Максимальная нагрузка	3500 Вт
Масса нетто	83,5 ±3 г
Максимальное сечение присоединяемого провода	4 мм <sup>2</sup>
Количество контактных зажимов	3
Количество крепёжных отверстий	4



## С10Р6.СБ

Розетка с боковым заземляющим контактом с защитой от проникновения

Розетка предназначена для подключения бытовых и других аналогичных электрических приборов. Имеет боковой заземляющий контакт, который служит для снижения опасности короткого замыкания и поражения электрическим током, а так же защиту от проникновения в контактные отверстия для вилки. Представляет собой механизм розетки С10Р6-ОХХ. Совместима для проводов и кабелей с токопроводящими жилами из меди или алюминиевого сплава 8 серии.

Устанавливается в монтажные коробки или специальные монтажные полости при скрытой проводке электрических сетей. Розетка позволяет производить монтаж, как при помощи распорных лапок, так и на резьбовые элементы в монтажной коробке.



Белый 001

### Описание

Крепёжный фланец и распорные лапки изготовлены из оцинкованной стали. Материал модуля (корпуса) розетки- стеклонаполненный негорючий пластик. Материал накладки и рамки поликарбонат. В розетке используются винтовые зажимы с резьбой М3,5. Для предотвращения выкручивания винта из гайки при монтаже или транспортировке, нижняя часть его резьбы заминается. Контактные зажимы изготовлены из биметалла (сталь покрытая латунью). Боковой заземляющий контакт из биметалла (сталь с одной стороны покрыта латунью с другой нейзильбером).

С10Р6.СБ-ОХХ - Последние три цифры обозначают цвет изделия. «ХХ» в обозначении представляют собой цифры от 01 до 50 соответствующие цвету внешних элементов. (001-белый, 003-бежевый.) Сокращения: боковой заземляющий контакт – БЗК; защита от проникновения – ЗП.

### Технические характеристики

Напряжение	250В~
Номинальный ток	16А
Габаритные размеры без рамки, мм	117x83x45
Габаритные размеры с установленной рамкой, мм	117x83x45
Климатическое исполнение	УХЛ-4
Степень защиты от влаги и пыли	IP 20
Максимальная нагрузка	3500 Вт
Масса нетто	140,20 г
Максимальное сечение присоединяемого провода	4 мм <sup>2</sup>
Количество контактных зажимов	3
Количество крепёжных отверстий	4



## C10P91.CB

Розетка с крышкой, с боковым заземляющим контактом, с защитой от проникновения, с односторонней рамкой C1010 серии BRAVO

Розетка предназначена для подключения бытовых и других аналогичных электрических приборов. Имеет боковой заземляющий контакт, который служит для снижения опасности короткого замыкания и поражения электрическим током, а так же защиту от проникновения в контактные отверстия для вилки. Имеет крышку, закрывающую контактное гнездо. Представляет собой механизм розетки C10P91-OXX с установленной на него односторонней рамкой C1010. Совместима для проводов и кабелей с токопроводящими жилами из меди или алюминиевого сплава 8 серии. Устанавливается в монтажные коробки или специальные монтажные полости при скрытой проводке электрических сетей. Розетка позволяет производить монтаж, как при помощи распорных лапок, так и на резьбовые элементы в монтажной коробке.

### Описание

Крепёжный фланец и распорные лапки изготовлены из оцинкованной стали. Материал модуля (корпуса) розетки - стеклонаполненный негорючий пластик. Материал накладки и рамки поликарбонат. В розетке используются винтовые зажимы с резьбой M3,5. Для предотвращения выкручивания винта из гайки при монтаже или транспортировке, нижняя часть его резьбы заминается. Контактные зажимы изготовлены из биметалла (сталь покрытая латунью). Боковой заземляющий контакт из биметалла (сталь с одной стороны покрыта латунью с другой нейзильбером).

C10P91.CB-OXX - Последние три цифры обозначают цвет изделия. «XX» в обозначении представляют собой цифры от 01 до 50 соответствующие цвету внешних элементов. (001-белый, 003-бежевый.). Сокращения: боковой заземляющий контакт – БЗК; защита от проникновения – ЗП.



Белый 001



Бежевый 003

### Технические характеристики

Напряжение	250В~
Номинальный ток	16А
Габаритные размеры без рамки, мм	71x71x50
Габаритные размеры с установленной рамкой, мм	86x86x50
Климатическое исполнение	УХЛ-4
Степень защиты от влаги и пыли	IP 20
Максимальная нагрузка	3500 Вт
Масса нетто	92±3 г
Максимальное сечение присоединяемого провода	4 мм <sup>2</sup>
Количество контактных зажимов (включая БЗК)	3
Количество крепёжных отверстий	4

## С10К1.СБ

Розетка компьютерная RJ-45, одинарная, с одноместной рамкой С1010 серии BRAVO

Розетка предназначена для коммутации компьютера и компьютерных сетей. Одинарная. Представляет собой механизм розетки С10К1-ОХХ с установленной на него одноместной рамкой С1010. Устанавливается в монтажные коробки или специальные монтажные полости при скрытой проводке сетей. Розетка позволяет производить монтаж, как при помощи распорных лапок, так и на резьбовые элементы в монтажной коробке.

### Описание

Крепёжный фланец и распорные лапки изготовлены из оцинкованной стали. Материал модуля (корпуса) розетки АБС-пластик. Материал накладки и рамки поликарбонат. Для подключения используются безвинтовые

С10К1.СБ-ОХХ - Последние три цифры обозначают цвет изделия. «ХХ» в обозначении представляют собой цифры от 01 до 40 соответствующие цвету внешних элементов. (001-белый, 003-бежевый, 004-серебро, 005-золото, 010-графит, 012-бордо, 027-шампань, 028-жемчуг.)



Белый 001



Бежевый 003

### Технические характеристики

Категория	cat. 5e
Диаметр присоединяемого проводника без изоляции	0,3-0,6 мм
Тип телекоммуникационного кабеля	UTP 4 – парный витая пара
Габаритные размеры без рамки, мм	71x71x35
Габаритные размеры с установленной рамкой, мм	86x86x37
Количество контактов	8 (8P8C)
Степень защиты	IP 20
Масса нетто	64±3 г
Количество крепёжных отверстий	4

## С10К2.СБ

Розетка компьютерная RJ-45, двойная, с одноместной рамкой С1010 серии BRAVO

Розетка предназначена для коммутации компьютера и компьютерных сетей. Двойная. Представляет собой механизм розетки С10К2-ОХХ с установленной на него одноместной рамкой С1010.

Устанавливается в монтажные коробки или специальные монтажные полости при скрытой проводке сетей. Розетка позволяет производить монтаж, как при помощи распорных лапок, так и на резьбовые элементы в монтажной коробке.

### Описание

Крепёжный фланец и распорные лапки изготовлены из оцинкованной стали. Материал модуля (корпуса) розетки АБС-пластик. Материал накладки и рамки поликарбонат. Для подключения используются безвинтовые

С10К2.СБ-ОХХ - Последние три цифры обозначают цвет изделия. «ХХ» в обозначении представляют собой цифры от 01 до 40 соответствующие цвету внешних элементов. (001-белый, 003-бежевый, 004-серебро, 005-золото, 010-графит, 012-бордо, 027-шампань, 028-жемчуг.)



Белый 001



Бежевый 003

### Технические характеристики

Категория	cat. 5e
Диаметр присоединяемого проводника без изоляции	0,3-0,6 мм
Тип телекоммуникационного кабеля	UTP 4 – парный витая пара
Габаритные размеры без рамки, мм	71x71x35
Габаритные размеры с установленной рамкой, мм	86x86x37
Количество контактов	2x8
Степень защиты	IP 20
Масса нетто	70±3 г
Количество крепёжных отверстий	4



## С10Т1.СБ

Розетка телефонная RJ-12, одинарная, с одноместной рамкой С1010 серии BRAVO

Розетка предназначена для коммутации телефонов и телефонных линий. Одинарная. Представляет собой механизм розетки С10Т1-ОХХ с установленной на него одноместной рамкой С1010. Для подключения используются безвинтовые самозажимные контакты.

Устанавливается в монтажные коробки или специальные монтажные полости при скрытой проводке сетей. Розетка позволяет производить монтаж, как при помощи распорных лапок, так и на резьбовые элементы в монтажной коробке.

### Описание

Крепёжный фланец и распорные лапки изготовлены из оцинкованной стали. Материал модуля (корпуса) розетки АБС-пластик. Материал накладки и рамки поликарбонат.

С10Т1.СБ-ОХХ - Последние три цифры обозначают цвет изделия. «ХХ» в обозначении представляют собой цифры от 01 до 40 соответствующие цвету внешних элементов. (001-белый, 003-бежевый, 004-серебро, 005-золото, 010-графит, 012-бордо, 027-шампань, 028-жемчуг.)

## С10Т2.СБ

Розетка телефонная RJ-12, двойная, с одноместной рамкой С1010 серии BRAVO

Розетка предназначена для коммутации телефонов и телефонных линий. Двойная. Представляет собой механизм розетки С10Т2-ОХХ с установленной на него одноместной рамкой С1010. Для подключения используются безвинтовые самозажимные контакты.

Устанавливается в монтажные коробки или специальные монтажные полости при скрытой проводке сетей. Розетка позволяет производить монтаж, как при помощи распорных лапок, так и на резьбовые элементы в монтажной коробке.

### Описание

Крепёжный фланец и распорные лапки изготовлены из оцинкованной стали. Материал модуля (корпуса) розетки АБС-пластик. Материал накладки поликарбонат.

С10Т2.СБ-ОХХ - Последние три цифры обозначают цвет изделия. «ХХ» в обозначении представляют собой цифры от 01 до 40 соответствующие цвету внешних элементов. (001-белый, 003-бежевый, 004-серебро, 005-золото, 010-графит, 012-бордо, 027-шампань, 028-жемчуг.)



Белый 001

Бежевый 003

### Технические характеристики

Категория	cat. 3
Диаметр присоединяемого проводника без изоляции	0,3-0,6 мм
Тип телекоммуникационного кабеля	УТР 2-парный витая пара, телефонный
Габаритные размеры без рамки, мм	71x71x35
Габаритные размеры с установленной рамкой, мм	86x86x37
Количество контактов	4 (6Р4С)
Степень защиты	IP 20
Масса нетто	64,0 ±3 г
Количество крепёжных отверстий	4



Белый 001

Бежевый 003

### Технические характеристики

Категория	cat. 3
Диаметр присоединяемого проводника без изоляции	0,3-0,6 мм
Тип телекоммуникационного кабеля	УТР 2-парный витая пара, телефонный
Габаритные размеры без рамки, мм	71x71x35
Габаритные размеры с установленной рамкой, мм	86x86x37
Количество контактов	2x4
Степень защиты	IP 20
Масса нетто	70±3 г
Количество крепёжных отверстий	4

## С10КТ.СБ

Розетка компьютерная и телефонная (RJ45, RJ12), с односторонней рамкой С1010 серии BRAVO

Розетка предназначена для коммутации компьютерных и телефонных сетей. Имеет один разъём RJ45, второй RJ12. Представляет собой механизм розетки С10КТ-ОХХ с установленной на него односторонней рамкой С1010.

Устанавливается в монтажные коробки или специальные монтажные полости при скрытой проводке сетей. Розетка позволяет производить монтаж, как при помощи распорных лапок, так и на резьбовые элементы в монтажной коробке.

### Описание

Крепёжный фланец и распорные лапки изготовлены из оцинкованной стали. Материал модуля (корпуса) розетки АБС-пластик. Материал накладки поликарбонат. Для подключения используются безвинтовые самозажимные контакты.

С10КТ.СБ-ОХХ - Последние три цифры обозначают цвет изделия. «ХХ» в обозначении представляют собой цифры от 01 до 40 соответствующие цвету внешних элементов. (001-белый, 003-бежевый, 004-серебро, 005-золото, 010-графит, 012-бордо, 027-шампань, 028-жемчуг.)



Белый 001



Бежевый 003

### Технические характеристики

Категория	cat. 5e, cat. 3
Диаметр присоединяемого проводника без изоляции	0,3-0,6 мм
Тип телекоммуникационного кабеля	УТР 4-парный витая пара, УТР 2-парный витая пара, телефонный
Габаритные размеры без рамки, мм	71x71x35
Габаритные размеры с установленной рамкой, мм	86x86x37
Количество контактов	8+4
Степень защиты	IP 20
Масса нетто	70±3 г
Количество крепёжных отверстий	4

## С10ТС1.СБ

Розетка антенная TV+SAT, оконечная, с односторонней рамкой С1010 серии BRAVO

Розетка предназначена для использования в эфирной кабельной сети и для спутникового телевидения. Оконечная. Представляет собой механизм розетки С10ТС1-ОХХ с установленной на него односторонней рамкой С1010.

Устанавливается в монтажные коробки или специальные монтажные полости при скрытой проводке сетей. Розетка позволяет производить монтаж, как при помощи распорных лапок, так и на резьбовые элементы в монтажной коробке.



Белый 001



Бежевый 003

### Технические характеристики

Габаритные размеры без рамки, мм	69x64x38
Габаритные размеры с установленной рамкой, мм	86x86x38
Частотный диапазон:	
TV	5-862 МГц
SAT	950-2400 МГц
Масса нетто (с рамкой)	99,0 ±3 г
Количество выводов	2 (TV+SAT)
Количество крепёжных отверстий	2

С10ТС1.СБ-ОХХ - Последние три цифры обозначают цвет изделия. «ХХ» в обозначении представляют собой цифры от 01 до 40 соответствующие цвету внешних элементов. (001-белый, 003-бежевый, 004-серебро, 005-золото, 010-графит, 012-бордо, 027-шампань, 028-жемчуг.)

## C10A1.CB

Антенная розетка, одинарная, скрытая установка, с односторонней рамкой C1010 серии BRAVO

Розетка предназначена для использования в эфирной кабельной сети. Представляет собой механизм розетки C10A1-0XX с установленной на него односторонней рамкой C1010.

Устанавливается в монтажные коробки или специальные монтажные полости при скрытой проводке сетей. Розетка позволяет производить монтаж, как при помощи распорных лапок, так и на резьбовые элементы в монтажной коробке.

C10A1.CB-0XX - Последние три цифры обозначают цвет изделия. «XX» в обозначении представляют собой цифры от 01 до 40 соответствующие цвету внешних элементов. (001-белый, 003-бежевый, 004-серебро, 005-золото, 010-графит, 012-бордо, 027-шампань, 028-жемчуг.)



Белый 001



Бежевый 003

### Технические характеристики

Габаритные размеры без рамки, мм	71x71x45
Габаритные размеры с установленной рамкой, мм	86x86x45
Частотный диапазон:	5-862 МГц
Масса нетто	77,0±3 г
Количество выводов	1
Количество крепёжных отверстий	4

## C10USB2.CB

Розетка USB, двойная, с односторонней рамкой C1010 серии BRAVO

Розетка предназначена для зарядки бытовых и других аналогичных электрических приборов и устройств, имеющих возможность зарядки и подключения к USB разъёму. Представляет собой механизм розетки C10USB2-0XX с установленной на него односторонней рамкой C1010. Имеет два параллельных разъёма. Время зарядки ёмкости 4000 мА/ч. около 10 часов.

Устанавливается в монтажные коробки или специальные монтажные полости при скрытой проводке электрических сетей. Розетка позволяет производить монтаж, как при помощи распорных лапок, так и на резьбовые элементы в монтажной коробке.

C10USB2.CB-0XX - Последние три цифры обозначают цвет изделия. «XX» в обозначении представляют собой цифры от 01 до 50 соответствующие цвету внешних элементов. (001-белый, 003-бежевый.)

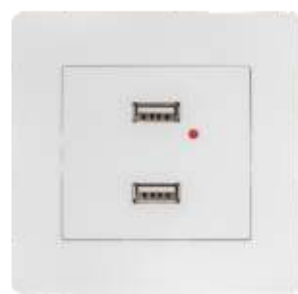

Белый 001

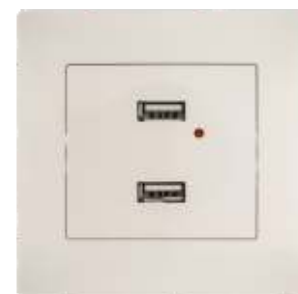

Бежевый 003

### Технические характеристики

Входное напряжение	250В~
Выходное напряжение	5,1 В
Выходной ток	2,1 А
Габаритные размеры без рамки, мм	71x71x44
Габаритные размеры с установленной рамкой, мм	86x86x44
Климатическое исполнение	УХЛ-4
Степень защиты от влаги и пыли	IP 20
Количество USB разъёмов	2
Масса нетто (с рамкой)	109 ±3 г
Количество контактных зажимов	2
Количество крепёжных отверстий	4
Тип контактных зажимов	винтовые

## С10Д6.СБ

Регулятор освещения (диммер) с накладкой, воротком и одноместной рамкой С1010 серии BRAVO

Регулятор освещения (диммер) предназначен для коммутации и регулирования яркости ламп накаливания и галогеновых ламп.

Энергосберегающие и светодиодные лампы можно использовать только диммируемые. При повороте ручки регулятора происходит регулирование, в крайнем левом положении выключение. Представляет собой механизм диммера С10Д6-ОХХ с установленной на него одноместной рамкой С1010.

Устанавливается в монтажные коробки или специальные монтажные полости при скрытой проводке электрических сетей. Диммер позволяет производить монтаж, как при помощи распорных лапок, так и на резьбовые элементы в монтажной коробке.

С10Д6.СБ-ОХХ - Последние три цифры обозначают цвет изделия. «ХХ» в обозначении представляют собой цифры от 01 до 50 соответствующие цвету внешних элементов (001-белый, 003-бежевый).



Белый 001



Бежевый 003

### Технические характеристики

Номинальное напряжение	250В~
Частота	50-60 Гц
Габаритные размеры без рамки, мм	71x71x55
Габаритные размеры с установленной рамкой, мм	86x86x55
Климатическое исполнение	УХЛ-4
Степень защиты от влаги и пыли	IP 20
Максимальная нагрузка для галогенных ламп	от 50 до 500 Вт
Максимальная нагрузка для светодиодных диммируемых ламп	от 5 до 50 Вт
Масса нетто	96,5±3 г

## K502

Кожух силиконовый для розеток IP44

Цвет: белый

Вес: 6,7 г

Совместим со всеми механизмами ЭУИ серий UGRA и BRAVO.



K502







## СЕРИЯ STANDART

Электромонтажные изделия GUSI ELECTRIC данной серии предназначены для установки розеток, выключателей и других электроустановочных приборов в полые стены (гипсокартон, фанера, ДСП и др.), а также в кирпичные и бетонные стены (подштукатуренный монтаж). При групповом монтаже соединение подрозетников производится при помощи кабель-каналов, как съемных, так и встроенных.

В стенках предусмотрены легковырезные отверстия для проводов разных типов: от силовых до телефонных и компьютерных.

В изделиях СЗЕЗ благодаря оригинальной конструкции крепежных лапок монтаж подрозетника производится чрезвычайно быстро и обеспечивается гарантированное усилие вырывания не менее 50 кг. Распределительные коробки GUSI ELECTRIC серии STANDART имеют универсальные посадочные места для клеммных колодок различных конструкций и размеров.

Используемый во всех электромонтажных изделиях GUSI Electric серии STANDART материал, обладает свойствами достаточной прочности и негорючести и есть компоненты непосредственно для ОКЛ.



Коробка установочная (подрозетник) предназначена для установки розеток, выключателей, и других электроустановочных изделий в кирпичные и бетонные стены. Подрозетники соединяются между собой, обеспечивая межосевое расстояние 71мм и образуют при этом закрытый соединительный канал для проводки. Для крепления в подрозетнике электроустановочных изделий он укомплектован двумя саморезами размером - 3x20мм. Цвет синий. Материал пластик.

## C3M1.1

Подрозетник для скрытого монтажа серии STANDART

### Технические характеристики

Наружный диаметр	63мм
Внутренний диаметр	60мм
Длина	80мм
Высота	43мм
Степень защиты	IP 30
Напряжение	400 В
Масса	15±1 г



Коробка установочная (подрозетник) предназначена для установки розеток, выключателей, и других электроустановочных изделий в кирпичные и бетонные стены. Подрозетники соединяются между собой, обеспечивая межосевое расстояние 71мм и образуют при этом закрытый соединительный канал для проводки. Без двух саморезов для крепления электроустановочных изделий в подрозетнике, размером - 3x20мм. (обозначение BC). Материал пластик. Цвет синий.

## C3M1.1 BC

Подрозетник для скрытого монтажа, без саморезов серии STANDART

### Технические характеристики

Наружный диаметр	63мм
Внутренний диаметр	60мм
Длина	80мм
Высота	43мм
Степень защиты	IP 30
Напряжение	400 В
Масса	13±1 г



Коробка установочная (подрозетник) предназначена для установки розеток, выключателей, и других электроустановочных приборов в полые гипсокартонные, фанерные, ДСП и другие стены. Подрозетники C3E3 могут соединяться между собой при помощи кабель-канала (поставляется отдельно), обеспечивая межосевое расстояние 71мм, и образуют при этом закрытый соединительный канал для проводки. Монтаж в стены производится с помощью крепёжных лапок и саморезов размером - 3,5x50мм. Имеются два самореза размером - 3x20мм для крепления в подрозетнике розеток, выключателей и других электроустановочных изделий. Цвет синий. Материал пластик.

## C3E3

Подрозетник для монтажа в полые стены серии STANDART

### Технические характеристики

Наружный диаметр	68мм
Внутренний диаметр	65мм
Высота	47мм
Степень защиты	IP 20
Напряжение	400 В
Масса	18±1 г



Коробка установочная (подрозетник) с кабель-каналом предназначена для установки розеток, выключателей и других электроустановочных приборов в полые гипсокартонные, фанерные, ДСП и другие стены. Представляет собой подрозетник C3E3 с установленным на него кабель-каналом. Присоединение двух подрозетников с помощью кабель-канала, обеспечивает межосевое расстояние 71мм, и образует закрытый соединительный канал для проводки между ними. Монтаж в стены производится с помощью крепёжных лапок и саморезов размером - 3,5x50мм. Имеются два самореза размером - 3x20мм для крепления в подрозетнике розеток, выключателей и других электроустановочных изделий. Цвет синий. Материал пластик.

## C3E3 KK

Подрозетник для монтажа в полые стены с кабель-каналом серии STANDART

### Технические характеристики

Наружный диаметр	68мм
Внутренний диаметр	65мм
Высота подрозетника	47мм
Длина подрозетника с кабель-каналом	94мм
Степень защиты	IP 20
Напряжение	400 В
Масса	24±1 г



Коробка установочная (подрозетник) предназначена для установки розеток, выключателей и других электроустановочных изделий в кирпичные и бетонные стены. Подрозетники могут соединяться между собой при помощи кабель-канала (поставляется отдельно), обеспечивая межосевое расстояние 71мм, и образуют при этом закрытый соединительный канал для проводки. Имеются два самореза размером - 3x20мм для крепления в подрозетнике электроустановочных изделий. Цвет синий. Материал пластик.

## C3M2

Подрозетник для скрытого монтажа серии STANDART

### Технические характеристики

Наружный диаметр	68мм
Внутренний диаметр	65мм
Высота	47мм
Степень защиты	IP 30
Напряжение	400 В
Масса	15±1 г



Коробка установочная (подрозетник) предназначена для установки розеток, выключателей и других электроустановочных изделий в кирпичные и бетонные стены. Подрозетники C3E3 могут соединяться между собой при помощи кабель-канала (поставляется отдельно), обеспечивая межосевое расстояние 71мм, и образуют при этом закрытый соединительный канал для проводки. В отличие от стандартного C3M2, на данном подрозетнике отсутствуют два самореза размером - 3x20мм (обозначение BC). Цвет синий. Материал пластик.

## C3M2 BC

Подрозетник для скрытого монтажа, без саморезов серии STANDART

### Технические характеристики

Наружный диаметр	68мм
Внутренний диаметр	65мм
Высота	47мм
Степень защиты	IP 30
Напряжение	400 В
Масса	13±1 г



Коробка установочная (подрозетник) предназначена для установки розеток, выключателей и других электроустановочных изделий в кирпичные и бетонные стены. Подрозетники соединяются между собой, обеспечивая межосевое расстояние 71мм и образуют при этом закрытый соединительный канал для проводки. Подрозетник укомплектован двумя саморезами размером - 3x20мм. Цвет синий. Материал пластик.

## C3M3

Подрозетник для скрытого монтажа серии STANDART

### Технические характеристики

Наружный диаметр	68мм
Внутренний диаметр	65мм
Высота	47мм
Длина	84мм
Степень защиты	IP 30
Напряжение	400 В
Масса	21±1 г



Коробка установочная (подрозетник) предназначена для установки розеток, выключателей и других электроустановочных изделий в кирпичные и бетонные стены. Подрозетники соединяются между собой, обеспечивая межосевое расстояние 71мм и образуют при этом закрытый соединительный канал для проводки. В отличие от стандартного C3M3, на данном подрозетнике отсутствуют два самореза размером - 3x20мм (обозначение BC). Цвет синий. Материал пластик.

## C3M3 BC

Подрозетник для скрытого монтажа, без саморезов серии STANDART

### Технические характеристики

Наружный диаметр	68мм
Внутренний диаметр	65мм
Высота	47мм
Длина	84мм
Степень защиты	IP 30
Напряжение	400 В
Масса	19±1 г



Коробка установочная (подрозетник) предназначена для установки розеток, выключателей и других электроустановочных изделий в кирпичные и бетонные стены. Подрозетники C3E3 могут соединяться между собой при помощи кабель-канала (поставляется отдельно), обеспечивая межосевое расстояние 71мм, и образуют при этом закрытый соединительный канал для проводки. В отличие от стандартного C3M2, на данном подрозетнике отсутствуют два самореза размером - 3x20мм (обозначение BC). Цвет синий. Материал пластик.

## C3A3

Кабель-канал, синий серии STANDART

### Технические характеристики

Длина	45 мм
Ширина	58 мм
Высота	24 мм
Масса	5 г



## C3B76

Коробка распределительная 70×70×40 с муфтой серии STANDART

Распределительная (соединительная) коробка предназначена для соединения и (или) протяжки проводов при открытом монтаже проводки различного исполнения и комплектации. Для монтажа проводов в распределительной коробке предусмотрено шесть отверстий диаметром 23 мм, в которые устанавливаются эластичные уплотнительные кольца (муфты). Количество муфт 6 штук. В коробке имеются универсальные посадочные места для клеммных колодок. Крышка коробки съёмная, устанавливается на коробку при помощи защёлки, расположенных по периметру. Цвет белой коробки обозначается буквой Б. Цвет серой коробки обозначается цифрами - 002. Материал пластик.

### Технические характеристики

Наружные размеры (с крышкой и муфтой), длина x ширина x высота, мм	87x87x44
Наружные размеры (без крышки и муфты), длина x ширина x высота, мм	70x70x42
Внутренние размеры, длина x ширина x высота, мм	66x66x40
Количество крепёжных мест для установки на стену	2
Расстояние между центрами крепёжных мест	40 мм
Степень защиты	IP 54
Напряжение	400 В
Масса	48±1 г



C3B76 Б, белый



C3B76-002, серый

## C3B86

Коробка распределительная 80×80×40 с муфтой серии STANDART

Распределительная (соединительная) коробка предназначена для соединения и (или) протяжки проводов при открытом монтаже проводки, различного исполнения и комплектации. Для монтажа проводов в распределительной коробке предусмотрено шесть отверстий диаметром 23 мм, в которые устанавливаются эластичные уплотнительные кольца (муфты). Количество муфт 6 штук. В коробке имеются универсальные посадочные места для клеммных колодок. Крышка коробки съёмная, устанавливается на коробку при помощи защёлки, расположенных по периметру. Цвет белой коробки обозначается буквой Б. Цвет серой коробки обозначается цифрами - 002. Материал пластик.

### Технические характеристики

Наружные размеры (с крышкой и муфтой), длина x ширина x высота, мм	98x98x44
Наружные размеры (без крышки и муфты), длина x ширина x высота, мм	81x81x42
Внутренние размеры, длина x ширина x высота, мм	78x78x40
Количество крепёжных мест для установки на стену	2
Расстояние между центрами крепёжных мест	50 мм
Степень защиты	IP 54
Напряжение	400 В
Масса	59±3 г



C3B86 Б, белый



C3B86-002, серый





Крышка предназначена для установки на подрозетники. Устанавливается при помощи двух саморезов размером 3x20мм., которые не входят в комплект поставки. Цвет белый (001). Материал пластик.

## C3A4-001

Крышка подрозетника, белая серии STANDART

### Технические характеристики

Диаметр	75 мм
Толщина	2,6 мм
Расстояние между центрами крепёжных отверстий	60 мм
Масса	9,5 ±1 г



Крышка предназначена для установки на подрозетники. Устанавливается при помощи двух саморезов размером 3x20мм., которые не входят в комплект поставки. Цвет белый (001). Материал пластик.

## C3A5-001

Крышка подрозетника, белая серии STANDART

### Технические характеристики

Диаметр	71 мм
Толщина	2,7 мм
Расстояние между центрами крепёжных отверстий	60 мм
Масса	8,5 ±1 г

## C3B80-002

Коробка распределительная 80x80x55 без отверстий, серая серии STANDART

Распределительная (соединительная) коробка предназначена для соединения и (или) протяжки проводов при открытом монтаже проводки. Для монтажа проводов в распределительной коробке обозначены места под формирование семи отверстий диаметром 23 мм, в которые могут быть установлены эластичные уплотнительные кольца (муфты). Количество муфт в комплекте 3 шт. В коробке имеются универсальные посадочные места для клеммных колодок. Крышка коробки откидывается и при этом остаётся на ней, что ускоряет и облегчает процесс монтажа. Цвет серой коробки обозначается цифрами - 002. Материал пластик.



### Технические характеристики

Наружные размеры, длина x ширина x высота, мм	83x83x55
Внутренние размеры, длина x ширина x высота, мм	80x80x50
Количество крепёжных мест для установки на стену	2
Расстояние между центрами крепёжных мест	40 мм
Степень защиты	IP 54
Напряжение	400 В
Масса	62±3 г



C3B80-002, серый

## C3B100-002

Коробка распределительная 100x100x55 без отверстий, серая серии STANDART

Распределительная (соединительная) коробка предназначена для соединения и (или) протяжки проводов при открытом монтаже проводки, различного исполнения и комплектации. Для монтажа проводов в распределительной коробке обозначены места под формирование восьми отверстий диаметром 23 мм, в которые могут быть установлены эластичные уплотнительные кольца (муфты). Количество муфт 3 шт. В коробке имеются универсальные посадочные места для клеммных колодок. Крышка коробки откидывается и при этом остаётся на ней, что ускоряет и облегчает процесс монтажа. Муфты не установлены в распределительную коробку, а уложены внутри. Цвет серой коробки обозначается цифрами - 002. Материал пластик.



### Технические характеристики

Наружные размеры (с крышкой и муфтой), длина x ширина x высота, мм	121x121x55
Наружные размеры (без крышки и муфты), длина x ширина x высота, мм	103x103x53
Внутренние размеры (до крышки), длина x ширина x высота, мм	100x100x50
Количество крепёжных мест для установки на стену	4
Степень защиты	IP 54
Напряжение	400 В
Масса	88±3 г



C3B100-002, серый

## C3B87

Коробка распределительная 70×70×40 с муфтой серии STANDART

Распределительная (соединительная) коробка предназначена для соединения и (или) протяжки проводов при открытом монтаже проводки, различного исполнения и комплектации. Для монтажа проводов в распределительной коробке предусмотрено семь отверстий диаметром 23 мм, в которые устанавливаются эластичные уплотнительные кольца (муфты). Количество муфт 7 штук. В коробке имеются универсальные посадочные места для клеммных колодок. Крышка коробки откидывается и при этом остаётся на ней, что ускоряет и облегчает процесс монтажа. Цвет белой коробки обозначается буквой Б. Цвет серой коробки обозначается цифрами - 002. Материал пластик.

### Технические характеристики

Наружные размеры (с крышкой и муфтами), длина x ширина x высота, мм	102x102x55
Наружные размеры (без крышки и муфт), длина x ширина x высота, мм	83x83x53
Внутренние размеры, длина x ширина x высота, мм	80x80x50
Количество крепёжных мест для установки на стену	2
Расстояние между центрами крепёжных мест	50 мм
Степень защиты	IP 54
Напряжение	400 В
Масса	64±3 г



C3B87 Б, белый



C3B87-002, серый

## C3B108

Коробка распределительная с отверстиями 100x100x55 с муфтой серии STANDART

Распределительная (соединительная) коробка предназначена для соединения и (или) протяжки проводов при открытом монтаже проводки, различного исполнения и комплектации. Для монтажа проводов в распределительной коробке предусмотрено восемь отверстий диаметром 23 мм, в которые устанавливаются эластичные уплотнительные кольца (муфты). Количество муфт 8 штук. В коробке имеются универсальные посадочные места для клеммных колодок. Крышка коробки откидывается и при этом остаётся на ней, что ускоряет и облегчает процесс монтажа. Цвет белой коробки обозначается буквой Б. Цвет серой коробки обозначается цифрами - 002. Материал пластик.

### Технические характеристики

Наружные размеры (с крышкой и муфтой), длина x ширина x высота, мм	121x121x55
Наружные размеры (без крышки и муфт), длина x ширина x высота, мм	103x103x53
Внутренние размеры (до крышки), длина x ширина x высота, мм	100x100x50
Количество крепёжных мест для установки на стену	4
Степень защиты	IP 54
Напряжение	400 В
Масса	97±3 г



C3B108 Б, белый



C3B108-002, серый

## СЗВ106

Коробка распределительная 100×100×50  
серии STANDART

Распределительная (соединительная) коробка предназначена для соединения и (или) протяжки проводов при открытом монтаже проводки, различного исполнения и комплектации. Для монтажа проводов в распределительной коробке предусмотрено шесть отверстий диаметром 29 мм, в которые устанавливаются эластичные уплотнительные кольца (муфты). Количество муфт 6 штук. В коробке имеются универсальные посадочные места для клеммных колодок. Крышка коробки съёмная, прикручивается с помощью четырёх саморезов. В качестве уплотнения в крышку устанавливается резиновый шнур. Цвет белой коробки обозначается буквой Б. Цвет серой коробки обозначается цифрами - 002. Материал пластик.

### Технические характеристики

Наружные размеры (с крышкой и муфтой), длина x ширина x высота, мм	121x121x57
Наружные размеры (без крышки и муфты), длина x ширина x высота, мм	103x103x43
Внутренние размеры (до крышки), длина x ширина x высота, мм	98x98x50
Количество крепёжных мест для установки на стену	4
Степень защиты	IP 55
Напряжение	400 В
Масса	111±3 г



СЗВ106 Б, белый



СЗВ106-002, серый

## СЗВ106 АБС

Коробка распределительная 100×100×50  
серии STANDART

Распределительная (соединительная) коробка предназначена для соединения и (или) протяжки проводов при открытом монтаже проводки, различного исполнения и комплектации. Для монтажа проводов в распределительной коробке предусмотрено шесть отверстий диаметром 29 мм, в которые устанавливаются эластичные уплотнительные кольца (муфты). Количество муфт 6 штук. В коробке имеются универсальные посадочные места для клеммных колодок. Крышка коробки съёмная, прикручивается с помощью четырёх саморезов. В качестве уплотнения в крышку устанавливается резиновый шнур. Цвет белой коробки обозначается буквой Б. Цвет серой коробки обозначается цифрами - 002. Материал АБС -пластик.

### Технические характеристики

Наружные размеры (с крышкой и муфтой), длина x ширина x высота, мм	121x121x57
Наружные размеры (без крышки и муфты), длина x ширина x высота, мм	103x103x43
Внутренние размеры (до крышки), длина x ширина x высота, мм	98x98x50
Количество крепёжных мест для установки на стену	4
Степень защиты	IP 55
Напряжение	400 В
Масса	131±3 г



СЗВ106 Б АБС, белый



СЗВ106 АБС-002, серый

## C3B1510

Коробка распределительная 150×110×70 с муфтой серии STANDART

Распределительная (соединительная) коробка предназначена для соединения и (или) протяжки проводов при открытом монтаже проводки, различного исполнения и комплектации. Для монтажа проводов в распределительной коробке предусмотрено десять отверстий диаметром 29 мм, в которые устанавливаются эластичные уплотнительные кольца (муфты). Количество муфт 10 штук. В коробке имеются универсальные посадочные места для клеммных колодок. Для уплотнения в крышку устанавливается резиновый шнур. Крышка коробки съёмная, прикручивается с помощью четырёх саморезов. Цвет белой коробки обозначается буквой Б. Цвет серой коробки обозначается цифрами - 002. Материал пластик.

### Технические характеристики

Наружные размеры (с крышкой и муфтой), длина x ширина x высота, мм	169x130x75
Наружные размеры (без крышки и муфты), длина x ширина x высота, мм	152x112x53
Внутренние размеры (до крышки), длина x ширина x высота, мм	148x108x70
Количество крепёжных мест для установки на стену	4
Степень защиты	IP 55
Напряжение	400 В
Масса	184±3 г



C3B1510 Б, белый



C3B1510-002, серый

## C3B1510П

Коробка распределительная 150×110×70 с муфтой, с прозрачной крышкой, серая серии STANDART

Распределительная (соединительная) коробка предназначена для соединения и (или) протяжки проводов при открытом монтаже проводки, различного исполнения и комплектации. Для монтажа проводов в распределительной коробке предусмотрено десять отверстий диаметром 29 мм в которые устанавливаются эластичные уплотнительные кольца (муфты). Количество муфт 10 штук. В коробке имеются универсальные посадочные места для клеммных колодок. Распределительная коробка комплектуется прозрачной крышкой. Для уплотнения в крышку устанавливается резиновый шнур. Крышка коробки съёмная, прикручивается с помощью четырёх саморезов. Цвет серой коробки обозначается цифрами -002, наличие прозрачной крышки буквой П. Материал пластик.

### Технические характеристики

Наружные размеры (с крышкой и муфтой), длина x ширина x высота, мм	169x130x75
Наружные размеры (без крышки и муфты), длина x ширина x высота, мм	152x112x53
Внутренние размеры (до крышки), длина x ширина x высота, мм	148x108x70
Количество крепёжных мест для установки на стену	4
Степень защиты	IP 55
Напряжение	400 В
Масса	202±3 г



C3B76-002, серый



## СЗВ87 КУП-002

Коробка уравнивания потенциалов 80x80x55, серая серии STANDART

Коробка предназначена для соединения проводов системы уравнивания потенциалов. Для монтажа проводов в коробке предусмотрено семь отверстий диаметром 23 мм, в которые устанавливаются эластичные уплотнительные кольца (муфты). Количество муфт 7 штук. В коробке установлена восьмигнездная нулевая шина с креплением по бокам на изоляторах. Крышка коробки откидывается и при этом остаётся на ней, что ускоряет и облегчает процесс монтажа. Цвет серой коробки обозначается цифрами - 002. Материал коробки пластик. Материал шины латунь.



### Технические характеристики

Наружные размеры коробки с крышкой и муфтами, длина x ширина x высота, мм	102x102x55
Наружные размеры коробки без крышки и муфт, длина x ширина x высота, мм	83x83x53
Внутренние размеры коробки, д x ш x в, мм	80x80x50
Количество крепёжных мест для установки на стену	2
Расстояние между центрами крепёжных мест коробки	50 мм
Сечение шины	6x9 мм
Длина шины	65 мм
Номинальный ток шины	63 А
Максимальное сечение подключаемого проводника	16 мм <sup>2</sup>
Напряжение	400 В
Степень защиты коробки	IP 54
Масса коробки	99±3 г



СЗВ87 КУП-002, серый

## СЗВ106 КУП-002

Коробка уравнивания потенциалов 100x100x50, серая серии STANDART

Коробка предназначена для соединения проводов системы уравнивания потенциалов. Для монтажа проводов в коробке предусмотрено шесть отверстий диаметром 29 мм, в которые устанавливаются эластичные уплотнительные кольца (муфты). Количество муфт 6 штук. В коробке установлена восьмигнездная нулевая шина с креплением по бокам на изоляторах. Крышка коробки съёмная, прикручивается с помощью четырёх саморезов. В качестве уплотнения в крышку устанавливается резиновый шнур. Цвет серой коробки обозначается цифрами - 002. Материал коробки пластик. Материал шины латунь.



### Технические характеристики

Наружные размеры коробки с крышкой и муфтами, длина x ширина x высота, мм	121x121x57
Наружные размеры коробки без крышки и муфт, длина x ширина x высота, мм	103x103x43
Внутренние размеры коробки (до крышки), длина x ширина x высота, мм	98x98x50
Количество крепёжных мест для установки на стену	4
Сечение шины	6x9 мм
Длина шины	65 мм
Номинальный ток шины	63 А
Максимальное сечение подключаемого проводника	16 мм <sup>2</sup>
Напряжение	400 В
Степень защиты коробки	IP 55
Масса коробки	146±3 г



СЗВ106 КУП-002, серый

## СЗВ108 КУП-002

Коробка уравнивания потенциалов 100x100x55, серая серии STANDART

Коробка предназначена для соединения проводов системы уравнивания потенциалов. Для монтажа проводов в коробке предусмотрено восемь отверстий диаметром 23 мм в которые устанавливаются эластичные уплотнительные кольца (муфты). Количество муфт 8 штук. В коробке установлена восьмигнездная нулевая шина с креплением по бокам на изоляторах. Крышка коробки откидывается и при этом остаётся на ней, что ускоряет и облегчает процесс монтажа. Цвет серой коробки обозначается цифрами - 002. Материал коробки пластик. Материал шины латунь.



### Технические характеристики

Наружные размеры коробки с крышкой и муфтами, длина x ширина x высота, мм	121x121x55
Наружные размеры коробки без крышки и муфт, длина x ширина x высота, мм	103x103x53
Внутренние размеры коробки (до крышки), длина x ширина x высота, мм	100x100x50
Количество крепёжных мест для установки на стену	4
Сечение шины	6x9 мм
Длина шины	65 мм
Номинальный ток шины	63 А
Максимальное сечение подключаемого проводника	16 мм <sup>2</sup>
Напряжение	400 В
Степень защиты коробки	IP 54
Масса коробки	132±3 г



СЗВ108 КУП-002, серый

## СЗВ1510 КУП-002

Коробка уравнивания потенциалов 150x110x70, серая серии STANDART

Коробка предназначена для соединения проводов системы уравнивания потенциалов. Для монтажа проводов в коробке предусмотрено десять отверстий диаметром 29мм, в которые устанавливаются эластичные уплотнительные кольца (муфты). Количество муфт 10 шт. В коробке установлена восьми гнездная нулевая шина с креплением по бокам на изоляторах. Для уплотнения, в крышку устанавливается резиновый шнур. Крышка коробки съёмная, прикручивается с помощью четырёх саморезов. Цвет серой коробки обозначается цифрами - 002. Материал коробки пластик. Материал шины латунь.



### Технические характеристики

Наружные размеры коробки с крышкой и муфтами, длина x ширина x высота, мм	169x130x75
Наружные размеры коробки без крышки и муфт, длина x ширина x высота, мм	152x112x53
Внутренние размеры коробки (до крышки), длина x ширина x высота, мм	148x108x70
Количество крепёжных мест для установки на стену	4
Сечение шины	6x9 мм
Длина шины	65 мм
Номинальный ток шины	63 А
Максимальное сечение подключаемого проводника	16 мм <sup>2</sup>
Напряжение	400 В
Степень защиты коробки	IP 55
Масса коробки	219±3 г



СЗВ1510 КУП-002, серый

## СЗВ70К

Коробка распределительная круглая для скрытого монтажа серии STANDART

Коробка распределительная (соединительная) круглая предназначена для установки розеток, выключателей, других электроустановочных изделий, для соединения и (или) протяжки проводов в кирпичных и бетонных стенах. Коробки могут соединяться между собой с помощью кабель-канала (поставляется отдельно), который обеспечит межосевое расстояние 71 мм и образует при этом закрытый соединительный канал для проводки. Коробка соединительная имеет съемную крышку, соединяющуюся с корпусом коробки двумя шурупами (саморезами) размером 3x20 мм. Цвет корпуса серый, крышка белая. Материал пластик.

### Технические характеристики

Наружный диаметр (для установки)	68 мм
Наружный диаметр с крышкой	75 мм
Внутренний диаметр	65 мм
Высота с крышкой	49 мм
Глубина	45 мм
Степень защиты	IP 30
Напряжение	400 В
Масса	25±1 г



СЗВ70К, серый

## СЗВ70КГ

Коробка распределительная круглая для скрытого монтажа серии STANDART

Коробка распределительная (соединительная) круглая предназначена для установки розеток, выключателей, других электроустановочных изделий, для соединения и (или) протяжки проводов в полых гипсокартонных, фанерных, ДСП и других аналогичных стенах. Коробки могут соединяться между собой при помощи кабель-канала (поставляется отдельно), обеспечивающего межосевое расстояние 71 мм и образующего при этом закрытый соединительный канал для проводки. Монтаж в стены производится с помощью крепежных лапок и саморезов размером 3,5x50 мм. Коробка распределительная имеет съемную крышку, соединяющуюся с корпусом коробки двумя саморезами размером - 3x20 мм. Цвет корпуса серый, крышка белая. Материал пластик.

### Технические характеристики

Наружный диаметр (для установки)	68 мм
Наружный диаметр с крышкой	75 мм
Внутренний диаметр	65 мм
Высота с крышкой	49 мм
Глубина	45 мм
Степень защиты	IP 20
Напряжение	400 В
Масса	28±1 г



СЗВ70КГ, серый

## СЗК16 и СЗК20

Клипса для крепления гофротрубы серии STANDART

Клипса предназначена для монтажа гофротрубы диаметром 16 и 20 мм. Цвет: серый. Материал пластик.

Подходит для крепления к стене монтажным пистолетом.

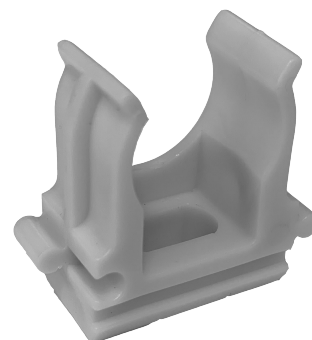

СЗК16 и СЗК20

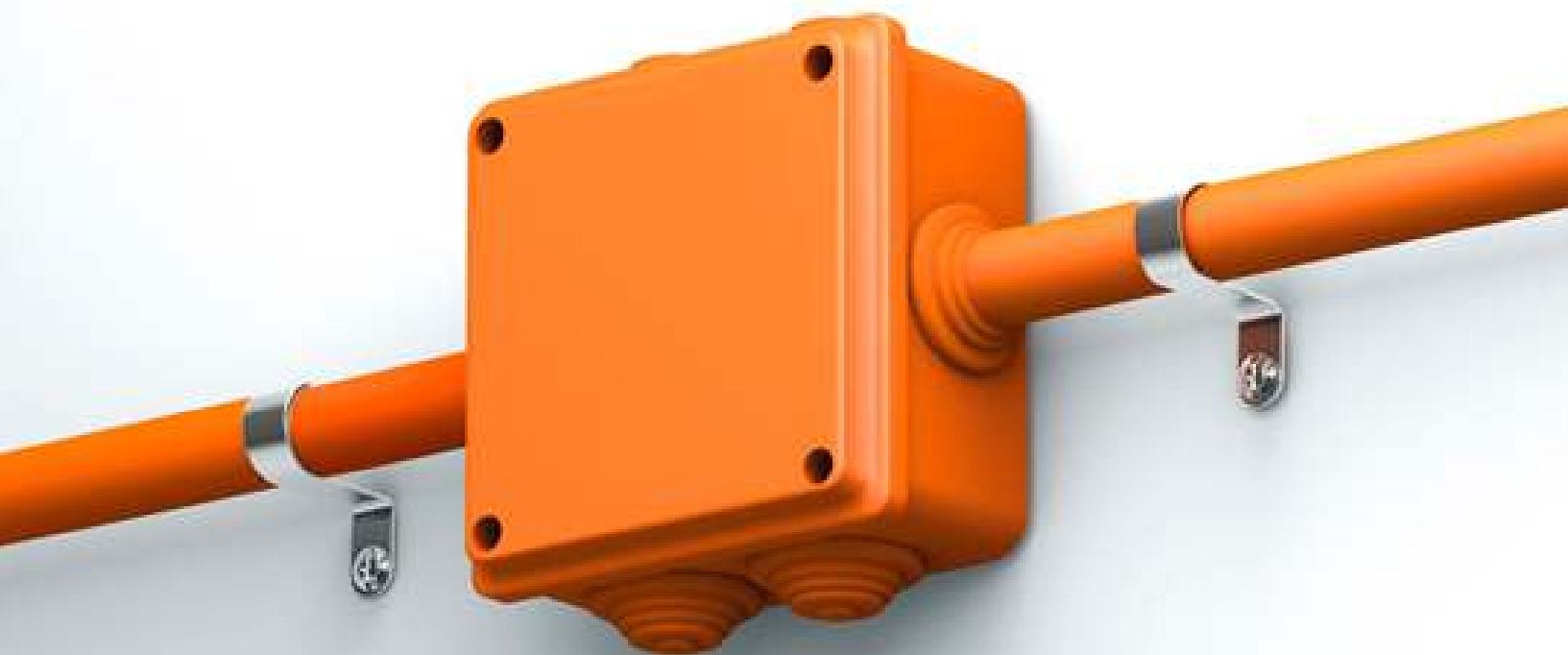

## СЕРИЯ STANDART НГ

Разработка и реализация проекта (ОКЛ) продиктовано ужесточением требований пожарной безопасности, предъявляемых к объектам гражданского и промышленного строительства (ФЗ от 22 июля 2008 г. № 123-ФЗ (ред. от 13.07.2015) "Технический регламент о требованиях пожарной безопасности").

Огнестойкие кабельные линии (ОКЛ) разработанные на базе различных типов кабеленесущих систем GUSI Electric - это универсальное решение для обеспечения пожарной безопасности объектов.





## C3M1.1 HГ

Подрозетник для скрытого монтажа серии STANDART HГ

Коробка установочная (подрозетник) предназначена для установки розеток, выключателей, и других электроустановочных изделий в кирпичные и бетонные стены. Подрозетники соединяются между собой, обеспечивая межосевое расстояние 71 мм, и образуют при этом закрытый соединительный канал для проводки. Для крепления в подрозетнике электроустановочных изделий он укомплектован двумя саморезами размером - 3x20 мм. Цвет подрозетника оранжевый. Материал негорючий пластик.

### Технические характеристики

Наружный диаметр	63 мм
Внутренний диаметр	60 мм
Длина	80 мм
Высота	43 мм
Степень защиты	IP 30
Напряжение	400 В
Стойкость к горению (огнестойкость)	850 °С
Класс огнестойкости	FV(ПВ)0
Масса	22±1 г



## C3M1.1 BC HГ

Подрозетник для скрытого монтажа, без саморезов серии STANDART HГ

Коробка установочная (подрозетник) предназначена для установки розеток, выключателей, и других электроустановочных изделий в кирпичные и бетонные стены. Подрозетники соединяются между собой, обеспечивая межосевое расстояние 71 мм, и образуют при этом закрытый соединительный канал для проводки. Без двух саморезов для крепления электроустановочных изделий в подрозетнике, размером - 3x20 мм. (обозначение BC). Цвет подрозетника оранжевый. Материал негорючий пластик.

### Технические характеристики

Наружный диаметр	63 мм
Внутренний диаметр	60 мм
Длина	80 мм
Высота	43 мм
Степень защиты	IP 30
Напряжение	400 В
Стойкость к горению (огнестойкость)	850 °С
Класс огнестойкости	FV(ПВ)0
Масса	20±1 г



## C3E3 HГ

Подрозетник для монтажа в полые стены серии STANDART HГ

Коробка установочная (подрозетник) предназначена для установки розеток, выключателей, и других электроустановочных приборов в полые гипсокартонные, фанерные, ДСП и другие стены. Подрозетники C3E3 могут соединяться между собой при помощи кабель-канала (поставляется отдельно), обеспечивая межосевое расстояние 71мм, и образуют при этом закрытый соединительный канал для проводки. Монтаж в стены производится с помощью крепёжных лапок и саморезов размером - 3,5x50 мм. Имеются два самореза размером - 3x20 мм. для крепления в подрозетнике розеток, выключателей и других электроустановочных изделий. Цвет подрозетника оранжевый. Материал негорючий пластик.

### Технические характеристики

Наружный диаметр	68 мм
Внутренний диаметр	65 мм
Высота	47 мм
Степень защиты	IP 20
Напряжение	400 В
Стойкость к горению (огнестойкость)	850 °С
Класс огнестойкости	FV(ПВ)0
Масса	25±1 г



Коробка установочная (подрозетник) с кабель-каналом предназначена для установки розеток, выключателей, и других электроустановочных приборов в полые гипсокартонные, фанерные, ДСП и другие стены. Подрозетник СЗЕЗ соединён с кабель-каналом. Присоединение двух подрозетников с помощью кабель-канала, обеспечивая межосевое расстояние 71 мм, образует закрытый соединительный канал для проводки между ними. Монтаж в стены производится с помощью крепёжных лапок и саморезов размером - 3,5x50 мм. Имеются два самореза размером - 3x20 мм для крепления в подрозетнике розеток, выключателей и других электроустановочных изделий. Цвет подрозетника с кабель-каналом оранжевый. Материал негорючий пластик.

## СЗЕЗ КК НГ

Подрозетник для монтажа в полые стены с кабель-каналом серии STANDART НГ

### Технические характеристики

Наружный диаметр подрозетника	68 мм
Внутренний диаметр подрозетника	65 мм
Высота подрозетника	47 мм
Длина подрозетника с кабель-каналом	94 мм
Степень защиты	IP 20
Напряжение	400 В
Стойкость к горению (огнестойкость)	850 °С
Класс огнестойкости	FV(ПВ)0
Масса	34±1 г



Коробка установочная (подрозетник) предназначена для установки розеток, выключателей, и других электроустановочных изделий в кирпичные и бетонные стены. Подрозетники СЗМ2 могут соединяться между собой при помощи кабель-канала (поставляется отдельно), обеспечивая межосевое расстояние 71мм, и образуют при этом закрытый соединительный канал для проводки. Имеются два самореза размером - 3x20 мм. для крепления в подрозетнике электроустановочных изделий. Цвет оранжевый. Материал негорючий пластик.

## СЗМ2 НГ

Подрозетник для скрытого монтажа серии STANDART НГ

### Технические характеристики

Наружный диаметр	68 мм
Внутренний диаметр	65 мм
Высота	47 мм
Степень защиты	IP 30
Напряжение	400 В
Стойкость к горению (огнестойкость)	850 °С
Класс огнестойкости	FV(ПВ)0
Масса	22±1 г



## C3M2 BC HG

Подрозетник для скрытого монтажа, без саморезов серии STANDART HG

Коробка установочная (подрозетник) предназначена для установки розеток, выключателей и других электроустановочных изделий в кирпичные и бетонные стены. Подрозетники C3M2 BC могут соединяться между собой при помощи кабель-канала (поставляется отдельно), обеспечивая межосевое расстояние 71 мм, и образуют при этом закрытый соединительный канал для проводки. Без двух саморезов для крепления электроустановочных изделий в подрозетнике, размером - 3x20 мм. (обозначение BC). Цвет подрозетника оранжевый. Материал негорючий пластик.

### Технические характеристики

Наружный диаметр	68 мм
Внутренний диаметр	65 мм
Высота	47 мм
Степень защиты	IP 30
Напряжение	400 В
Стойкость к горению (огнестойкость)	850 °С
Класс огнестойкости	FV(ПВ)0
Масса	20±1 г



## C3M3 HG

Подрозетник для скрытого монтажа серии STANDART HG

Коробка установочная (подрозетник) предназначена для установки розеток, выключателей и других электроустановочных изделий в кирпичные и бетонные стены. Подрозетники соединяются между собой, обеспечивая межосевое расстояние 71 мм, и образуют при этом закрытый соединительный канал для проводки. Подрозетник укомплектован двумя саморезами размером - 3x20 мм. Цвет подрозетника оранжевый. Материал негорючий пластик.

### Технические характеристики

Наружный диаметр	68 мм
Внутренний диаметр	65 мм
Длина	84 мм
Высота	47 мм
Степень защиты	IP 30
Напряжение	400 В
Стойкость к горению (огнестойкость)	850 °С
Класс огнестойкости	FV(ПВ)0
Масса	29±1 г



## C3M3 BC HG

Подрозетник для скрытого монтажа, без саморезов серии STANDART HG

Коробка установочная (подрозетник) предназначена для установки розеток, выключателей и других электроустановочных изделий в кирпичные и бетонные стены. Подрозетники соединяются между собой, обеспечивая межосевое расстояние 71 мм, и образуют при этом закрытый соединительный канал для проводки. Без двух саморезов для крепления электроустановочных изделий в подрозетнике, размером - 3x20 мм. (обозначение BC). Цвет подрозетника оранжевый. Материал негорючий пластик.

### Технические характеристики

Наружный диаметр	68 мм
Внутренний диаметр	65 мм
Длина	84 мм
Высота	47 мм
Степень защиты	IP 30
Напряжение	400 В
Стойкость к горению (огнестойкость)	850 °С
Класс огнестойкости	FV(ПВ)0
Масса	27±1 г



Предназначен для соединения подрозетников С3М2, С3Е3 и обеспечения межосевого расстояния 71 мм между ними. При этом С3А3 образует закрытый канал для проводки. Цвет оранжевый. Материал негорючий пластик.

## С3А3 НГ

Кабель-канал  
серии STANDART НГ

### Технические характеристики

Длина	45 мм
Ширина	58 мм
Высота	24 мм
Стойкость к горению (огнестойкость)	850 °С
Класс огнестойкости	FV(ПВ)0
Масса	6,5 г



Крышка предназначена для установки на подрозетники. Устанавливается при помощи двух саморезов размером 3x20 мм, которые не входят в комплект. Цвет оранжевый. Материал негорючий пластик.

## С3А4 НГ

Крышка подрозетника  
серии STANDART НГ

### Технические характеристики

Диаметр	75 мм
Толщина	2,6 мм
Расстояние между центрами крепёжных отверстий	60 мм
Стойкость к горению (огнестойкость)	850 °С
Класс огнестойкости	FV(ПВ)0
Масса	14±1 г



Крышка предназначена для установки на подрозетники. Устанавливается при помощи двух саморезов размером 3x20 мм, которые не входят в комплект. Цвет оранжевый. Материал негорючий пластик.

## С3А5 НГ

Крышка подрозетника  
серии STANDART НГ

### Технические характеристики

Диаметр	71 мм
Толщина	2,7 мм
Расстояние между центрами крепёжных отверстий	60 мм
Стойкость к горению (огнестойкость)	850 °С
Класс огнестойкости	FV(ПВ)0
Масса	11±1 г

## C3B76 Нг

Коробка распределительная 70×70×40 с муфтой серии STANDART НГ

Распределительная (соединительная) коробка предназначена для соединения и (или) протяжки проводов при открытом монтаже проводки различного исполнения и комплектации. Для монтажа проводов в распределительной коробке предусмотрено шесть отверстий диаметром 23 мм, в которые устанавливаются эластичные уплотнительные кольца (муфты). Количество муфт 6 штук. В коробке имеются универсальные посадочные места для клеммных колодок. Крышка коробки съёмная, устанавливается на коробку при помощи защёлки, расположенных по периметру. Цвет оранжевый. Материал негорючий пластик.

### Технические характеристики

Наружные размеры (с крышкой и муфтой), длина x ширина x высота, мм	87x87x44
Наружные размеры (без крышки и муфты), длина x ширина x высота, мм	70x70x42
Внутренние размеры, длина x ширина x высота, мм	66x66x40
Количество крепёжных мест для установки на стену	2
Расстояние между центрами крепёжных мест	40 мм
Степень защиты	IP 54
Напряжение	400 В
Стойкость к горению (огнестойкость)	850°C
Класс огнестойкости	FV(ПВ)0
Масса	70±1 г



C3B76 Нг, оранжевый

## C3B86 Нг

Коробка распределительная 80×80×40 с муфтой серии STANDART НГ

Распределительная (соединительная) коробка предназначена для соединения и (или) протяжки проводов при открытом монтаже проводки различного исполнения и комплектации. Для монтажа проводов в распределительной коробке предусмотрено шесть отверстий диаметром 23 мм, в которые устанавливаются эластичные уплотнительные кольца (муфты). Количество муфт 6 штук. В коробке имеются универсальные посадочные места для клеммных колодок. Крышка коробки съёмная, устанавливается на коробку при помощи защёлки, расположенных по периметру. Цвет оранжевый. Материал негорючий пластик.

### Технические характеристики

Наружные размеры (с крышкой и муфтой), длина x ширина x высота, мм	98x98x44
Наружные размеры (без крышки и муфты), длина x ширина x высота, мм	81x81x42
Внутренние размеры, длина x ширина x высота, мм	78x78x40
Количество крепёжных мест для установки на стену	2
Расстояние между центрами крепёжных мест	50 мм
Степень защиты	IP 54
Напряжение	400 В
Стойкость к горению (огнестойкость)	850°C
Класс огнестойкости	FV(ПВ)0
Масса	85±3 г



C3B86 Нг, оранжевый



## СЗВ80 Нг

Коробка распределительная 80x80x55 без отверстий серии STANDART НГ

Распределительная (соединительная) коробка предназначена для соединения и (или) протяжки проводов при открытом монтаже проводки. Для монтажа проводов в распределительной коробке обозначены места под формирование семи отверстий диаметром 23 мм, в которые могут быть установлены эластичные уплотнительные кольца (муфты). Количество муфт в комплекте 3 шт. В коробке имеются универсальные посадочные места для клеммных колодок. Крышка коробки откидывается и при этом остаётся на ней, что ускоряет и облегчает процесс монтажа. Цвет оранжевый. Материал негорючий пластик.

### Технические характеристики

Наружные размеры, длина x ширина x высота, мм	83x83x55
Внутренние размеры, длина x ширина x высота, мм	80x80x50
Количество крепёжных мест для установки на стену	2
Расстояние между центрами крепёжных мест	40 мм
Степень защиты	IP 54
Напряжение	400 В
Стойкость к горению (огнестойкость)	850°C
Класс огнестойкости	FV(ПВ)0
Масса	91±3 г



СЗВ80 Нг, оранжевый

## СЗВ87 Нг

Коробка распределительная с отверстиями, 80x80x55 с муфтой серии STANDART НГ

Распределительная (соединительная) коробка предназначена для соединения и (или) протяжки проводов при открытом монтаже проводки, различного исполнения и комплектации. Для монтажа проводов в распределительной коробке предусмотрено семь отверстий диаметром 23мм, в которые устанавливаются эластичные уплотнительные кольца (муфты). Количество муфт 7 штук. В коробке имеются универсальные посадочные места для клеммных колодок. Крышка коробки откидывается и при этом остаётся на ней, что ускоряет и облегчает процесс монтажа. Цвет оранжевый. Материал негорючий пластик.

### Технические характеристики

Наружные размеры (с крышкой и муфтой), длина x ширина x высота, мм	102x102x55
Наружные размеры (без крышки и муфты), длина x ширина x высота, мм	83x83x53
Внутренние размеры, длина x ширина x высота, мм	80x80x50
Количество крепёжных мест для установки на стену	2
Расстояние между центрами крепёжных мест	50 мм
Степень защиты	IP 54
Напряжение	400 В
Стойкость к горению (огнестойкость)	850°C
Класс огнестойкости	FV(ПВ)0
Масса	104±3 г

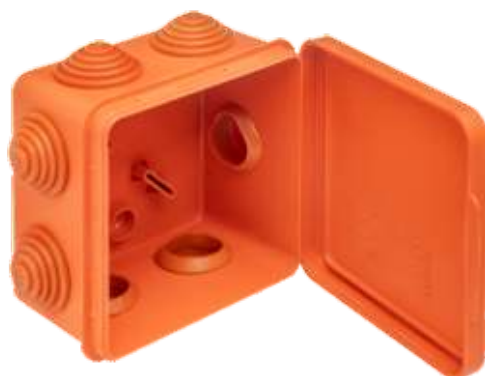

СЗВ87 Нг, оранжевый

## СЗВ100 Нг

Коробка распределительная 100x100x55 без отверстий серии STANDART НГ

Распределительная (соединительная) коробка предназначена для соединения и (или) протяжки проводов при открытом монтаже проводки, различного исполнения и комплектации. Для монтажа проводов в распределительной коробке обозначены места под формирование восьми отверстий диаметром 23 мм, в которые могут быть установлены эластичные уплотнительные кольца (муфты). Количество муфт 3 штуки. В коробке имеются универсальные посадочные места для клеммных колодок. Крышка коробки откидывается и при этом остаётся на ней, что ускоряет и облегчает процесс монтажа. Цвет оранжевый. Материал негорючий пластик.

### Технические характеристики

Наружные размеры (с крышкой и муфтой), длина x ширина x высота, мм	121x121x55
Наружные размеры (без крышки и муфты), длина x ширина x высота, мм	103x103x53
Внутренние размеры (до крышки), длина x ширина x высота, мм	100x100x50
Количество крепёжных мест для установки на стену	2
Степень защиты	IP 54
Напряжение	400 В
Стойкость к горению (огнестойкость)	850°C
Класс огнестойкости	FV(ПВ)0
Масса	126±3 г



СЗВ100 Нг, оранжевый

## СЗВ108 Нг

Коробка распределительная с отверстиями 100x100x55 с муфтой серии STANDART НГ

Распределительная (соединительная) коробка предназначена для соединения и (или) протяжки проводов при открытом монтаже проводки, различного исполнения и комплектации. Для монтажа проводов в распределительной коробке предусмотрено восемь отверстий диаметром 23 мм, в которые устанавливаются эластичные уплотнительные кольца (муфты). Количество муфт 8 штук. В коробке имеются универсальные посадочные места для клеммных колодок. Крышка коробки откидывается и при этом остаётся на ней, что ускоряет и облегчает процесс монтажа. Цвет оранжевый. Материал негорючий пластик.

### Технические характеристики

Наружные размеры (с крышкой и муфтой), длина x ширина x высота, мм	121x121x55
Наружные размеры (без крышки и муфты), длина x ширина x высота, мм	103x103x53
Внутренние размеры (до крышки), длина x ширина x высота, мм	100x100x50
Количество крепёжных мест для установки на стену	4
Степень защиты	IP 54
Напряжение	400 В
Стойкость к горению (огнестойкость)	850°C
Класс огнестойкости	FV(ПВ)0
Масса	142±3 г



СЗВ108 Нг, оранжевый

## СЗВ106 НГ

Коробка распределительная 100×100×50  
серии STANDART НГ

Распределительная (соединительная) коробка предназначена для соединения и (или) протяжки проводов при открытом монтаже проводки, различного исполнения и комплектации. Для монтажа проводов в распределительной коробке предусмотрено шесть отверстий диаметром 29 мм, в которые устанавливаются эластичные уплотнительные кольца (муфты). Количество муфт 6 штук. В коробке имеются универсальные посадочные места для клеммных колодок. Крышка коробки съёмная, прикручивается с помощью четырёх саморезов. В качестве уплотнения в крышку устанавливается резиновый шнур. Цвет оранжевый. Материал негорючий пластик.

### Технические характеристики

Наружные размеры (с крышкой и муфтой), длина x ширина x высота, мм	121x121x57
Наружные размеры (без крышки и муфты), длина x ширина x высота, мм	103x103x43
Внутренние размеры (до крышки), длина x ширина x высота, мм	98x98x50
Количество крепёжных мест для установки на стену	4
Степень защиты	IP 55
Напряжение	400 В
Стойкость к горению (огнестойкость)	850°C
Класс огнестойкости	FV(ПВ)0
Масса	160±3 г



СЗВ106 НГ, оранжевый

## СЗВ1510 НГ

Коробка распределительная 150×110×70 с муфтой  
серии STANDART НГ

Распределительная (соединительная) коробка предназначена для соединения и (или) протяжки проводов при открытом монтаже проводки, различного исполнения и комплектации. Для монтажа проводов в распределительной коробке предусмотрено десять отверстий диаметром 29 мм, в которые устанавливаются эластичные уплотнительные кольца (муфты). Количество муфт 10 штук. В коробке имеются универсальные посадочные места для клеммных колодок. Для уплотнения в крышку устанавливается резиновый шнур. Крышка коробки съёмная, прикручивается с помощью четырёх саморезов. Цвет оранжевый. Материал негорючий пластик.

### Технические характеристики

Наружные размеры (с крышкой и муфтой), длина x ширина x высота, мм	169x130x75
Наружные размеры (без крышки и муфты), длина x ширина x высота, мм	152x112x53
Внутренние размеры (до крышки), длина x ширина x высота, мм	148x108x70
Количество крепёжных мест для установки на стену	4
Степень защиты	IP 55
Напряжение	400 В
Стойкость к горению (огнестойкость)	850°C
Класс огнестойкости	FV(ПВ)0
Масса	276±3 г



СЗВ1510 НГ, оранжевый

## СЗВ70К Нг

Коробка распределительная круглая для скрытого монтажа серии STANDART НГ

Коробка распределительная (соединительная) круглая предназначена для установки розеток, выключателей, других электроустановочных изделий, для соединения и (или) протяжки проводов в кирпичных и бетонных стенах. Коробки могут соединяться между собой с помощью кабель-канала, обеспечивая межосевое расстояние 71 мм, и образуют при этом закрытый соединительный канал для проводки. Коробка распределительная имеет съемную крышку, соединяющуюся с корпусом двумя саморезами размером 3x20 мм. Цвет оранжевый. Материал негорючий пластик.

### Технические характеристики

Наружный диаметр (для установки)	68 мм
Наружный диаметр с крышкой	75 мм
Внутренний диаметр	65 мм
Высота с крышкой	49 мм
Глубина	45 мм
Степень защиты	IP 30
Напряжение	400 В
Стойкость к горению (огнестойкость)	850°C
Класс огнестойкости	FV(ПВ)0
Масса	35±1 г



СЗВ70К Нг, оранжевый

## СЗВ70КГ Нг

Коробка распределительная круглая для скрытого монтажа серии STANDART НГ

Коробка распределительная (соединительная) круглая предназначена для установки розеток, выключателей, других электроустановочных изделий, для соединения и (или) протяжки проводов в полых гипсокартонных, фанерных, ДСП и других аналогичных стенах. Коробки могут соединяться между собой при помощи кабель-канала, обеспечивающего межосевое расстояние 71 мм, и образующего при этом закрытый соединительный канал для проводки. Монтаж в стены производится с помощью крепежных лапок и саморезов размером 3,5x50 мм. Коробка соединительная имеет съемную крышку, соединяющуюся с корпусом коробки двумя саморезами размером - 3x20 мм. Цвет оранжевый. Материал негорючий пластик.

### Технические характеристики

Наружный диаметр (для установки)	68 мм
Наружный диаметр с крышкой	75 мм
Внутренний диаметр	65 мм
Высота с крышкой	49 мм
Глубина	45 мм
Степень защиты	IP 20
Напряжение	400 В
Стойкость к горению (огнестойкость)	850°C
Класс огнестойкости	FV(ПВ)0
Масса	38±1 г



СЗВ70К Нг, оранжевый



## СЗВ87 КУП НГ

Коробка уравнивания потенциалов 80x80x55 серии STANDART НГ

Коробка предназначена для соединения проводов системы уравнивания потенциалов. Для монтажа проводов в коробке предусмотрено семь отверстий диаметром 23 мм, в которые устанавливаются эластичные уплотнительные кольца (муфты). Количество муфт 7 штук. В коробке установлена восьмигнёздная нулевая шина с креплением по бокам на изоляторах. Крышка коробки откидывается и при этом остаётся на ней, что ускоряет и облегчает процесс монтажа. Цвет оранжевый. Материал коробки негорючий пластик. Материал шины латунь.



### Технические характеристики

Наружные размеры коробки с крышкой и муфтами, длина x ширина x высота, мм	102x102x55	Сечение шины	6x9 мм
		Длина шины	65 мм
		Номинальный ток шины	63 А
Наружные размеры коробки без крышки и муфт, длина x ширина x высота, мм	83x83x53	Максимальное сечение подключаемого проводника	16 мм <sup>2</sup>
		Напряжение	400 В
Внутренние размеры коробки, длина x ширина x высота, мм	80x80x50	Степень защиты коробки	IP 54
		Стойкость к горению (огнестойкость)	850°C
Количество крепёжных мест для установки на стену	2	Класс огнестойкости	FV(ПВ)0
Расстояние между центрами крепёжных мест коробки	50 мм	Масса коробки	139±3г

## СЗВ108 КУП НГ

Коробка уравнивания потенциалов 100x100x55 серии STANDART НГ

Коробка предназначена для соединения проводов системы уравнивания потенциалов. Для монтажа проводов в коробке предусмотрено восемь отверстий диаметром 23 мм, в которые устанавливаются эластичные уплотнительные кольца (муфты). Количество муфт 8 штук. В коробке установлена восьмигнёздная нулевая шина с креплением по бокам на изоляторах. Крышка коробки откидывается и при этом остаётся на ней, что ускоряет и облегчает процесс монтажа. Цвет оранжевый. Материал коробки негорючий пластик. Материал шины латунь.



### Технические характеристики

Наружные размеры коробки с крышкой и муфтами, длина x ширина x высота, мм	121x121x55	Сечение шины	6x9 мм
		Длина шины	65 мм
		Номинальный ток шины	63 А
Наружные размеры коробки без крышки и муфт, длина x ширина x высота, мм	103x103x53	Максимальное сечение подключаемого проводника	16 мм <sup>2</sup>
		Напряжение	400 В
Внутренние размеры коробки, длина x ширина x высота, мм	100x100x50	Степень защиты коробки	IP 54
		Стойкость к горению (огнестойкость)	850°C
Количество крепёжных мест для установки на стену	4	Класс огнестойкости	FV(ПВ)0
		Масса коробки	177±3г



## СЗВ106 КУП НГ

Коробка уравнивания потенциалов 100×100×50 серии STANDART НГ

Коробка предназначена для соединения проводов системы уравнивания потенциалов. Для монтажа проводов в коробке предусмотрено шесть отверстий диаметром 29 мм, в которые устанавливаются эластичные уплотнительные кольца (муфты). Количество муфт 6 штук. В коробке установлена восьми гнездная нулевая шина с креплением по бокам на изоляторах. Крышка коробки съёмная, прикручивается с помощью четырёх саморезов. В качестве уплотнения в крышку устанавливается резиновый шнур. Цвет оранжевый. Материал коробки негорючий пластик. Материал шины латунь.



### Технические характеристики

Наружные размеры коробки с крышкой и муфтами, длина x ширина x высота, мм	121x121x57	Сечение шины	6x9 мм
		Длина шины	65 мм
		Номинальный ток шины	63 А
Наружные размеры коробки без крышки и муфт, длина x ширина x высота, мм	103x103x43	Максимальное сечение подключаемого проводника	16 мм <sup>2</sup>
		Напряжение	400 В
Внутренние размеры коробки, длина x ширина x высота, мм	98x98x50	Степень защиты коробки	IP 55
		Стойкость к горению (огнестойкость)	850°C
Количество крепёжных мест для установки на стену	4	Класс огнестойкости	FV(ПВ)0
		Масса коробки	195±3г

## СЗВ1510 КУП НГ

Коробка уравнивания потенциалов 150×110×70 серии STANDART НГ

Коробка предназначена для соединения проводов системы уравнивания потенциалов. Для монтажа проводов в коробке предусмотрено десять отверстий диаметром 29 мм, в которые устанавливаются эластичные уплотнительные кольца (муфты). Количество муфт 10 шт. В коробке установлена восьми гнездная нулевая шина с креплением по бокам на изоляторах. Для уплотнения, в крышку устанавливается резиновый шнур. Крышка коробки съёмная, прикручивается с помощью четырёх саморезов. Цвет оранжевый. Материал негорючий пластик. Материал шины латунь.



### Технические характеристики

Наружные размеры коробки с крышкой и муфтами, длина x ширина x высота, мм	169x130x75	Сечение шины	6x9 мм
		Длина шины	65 мм
		Номинальный ток шины	63 А
Наружные размеры коробки без крышки и муфт, длина x ширина x высота, мм	152x112x53	Максимальное сечение подключаемого проводника	16 мм <sup>2</sup>
		Напряжение	400 В
Внутренние размеры коробки, длина x ширина x высота, мм	148x108x70	Степень защиты коробки	IP 55
		Стойкость к горению (огнестойкость)	850°C
Количество крепёжных мест для установки на стену	4	Класс огнестойкости	FV(ПВ)0
		Масса коробки	311±3г





**GUSI<sup>TM</sup>**  
**ELECTRIC**



## КОНТАКТЫ

Москва, Варшавское ш., д. 129, корпус 2 стр. 2  
Телефон: +7 (499) 642-55-03  
Email: [info@gusi.ru](mailto:info@gusi.ru)

Российский производитель электроустановочной и электро-монтажной продукции высокого качества.

[www.gusi.ru](http://www.gusi.ru)

**GUSI**  
**ELECTRIC**